

Regulační technika pro vytápění

Ceník duben 2026

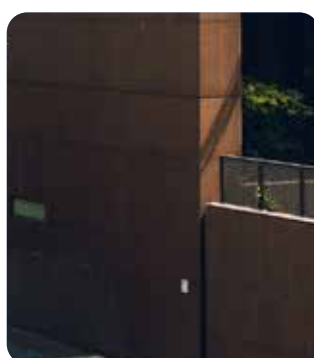

Uvedené ceny jsou bez DPH a jsou platné od 1. 4. 2026 do odvolání.
Vyhrazujeme si právo úpravy cen pro případ výraznějších kurzovních změn.
Danfoss neručí za případné tiskové chyby v ceníku.



Zvyšte energetickou **účinnost HVAC systémů** s všestrannou flexibilitou

Sada pro připojení sálavého panelu AB-QM 4.0 CO6 Flexo s digitálním pohonem CO6 a NovoCon® S IoT.

Sada je určena pro montáž ve 4trubkovém systému se stropním vytápěním a chlazením.

Sestava se skládá z šesticestného ventilu na jedné straně a na straně druhé z tlakově nezávislého regulačního ventilu s pohonem NovoCon®, což společně vytváří dokonalý řídicí systém pro systémy se stropním vytápěním a chlazením. Pohon NovoCon® komunikuje s řídicí jednotkou a celou soustavu

vytápění a chlazení je možné řídit přes BACnet, MODBUS nebo analogově.

Výhody a charakteristiky:

- Dokonalá technologie ventilu AB-QM 4.0 umožňuje snadnou systémovou integraci
- Rychlejší instalační doba v místě stavby
- 3. místo v soutěži SHK Award 2025 v kategorii „Instalace“

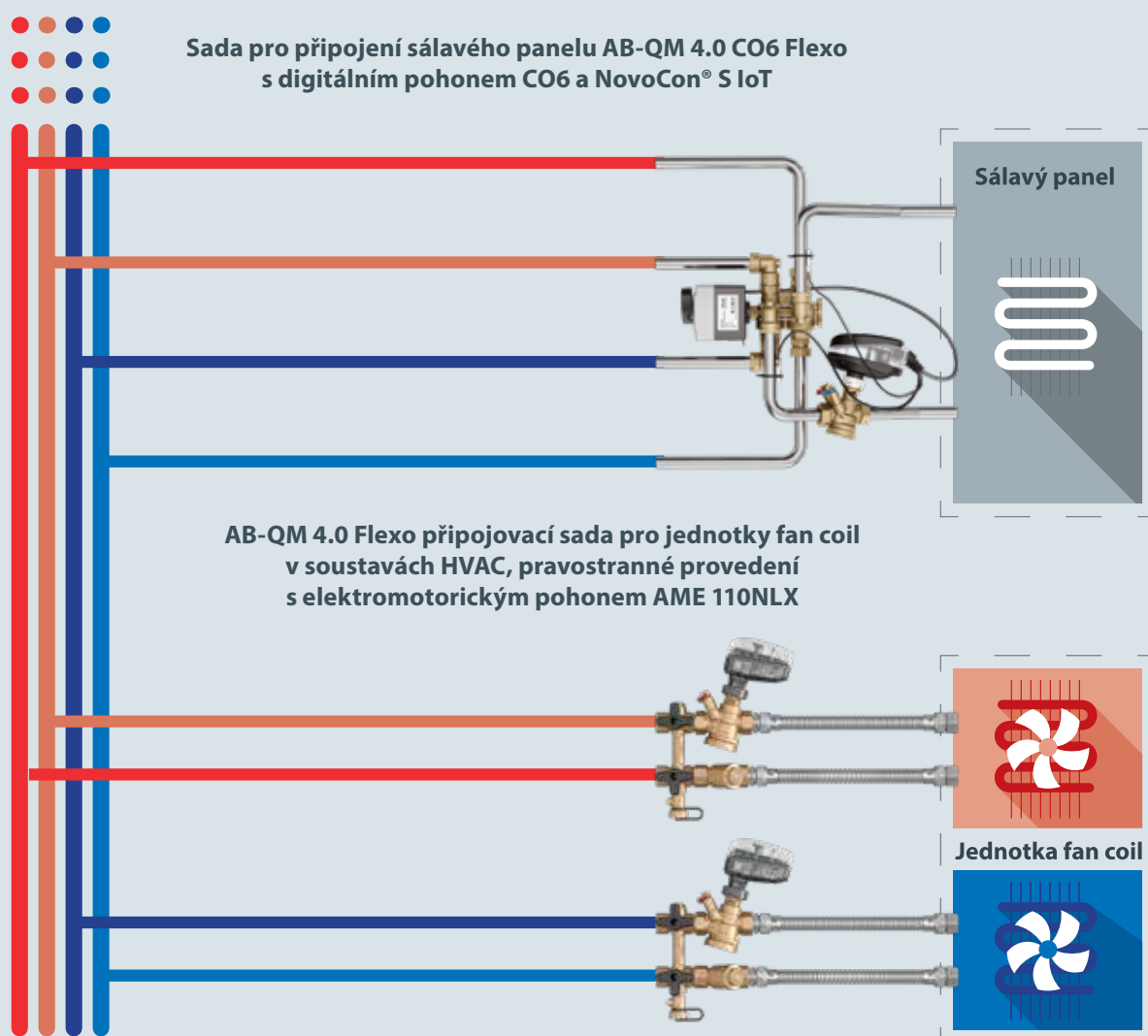

Aplikace **Installer app**

Užitečný nástroj pro instalatéry a odborníky z oboru vytápění

Aplikace **Danfoss Installer app** byla vyvinuta tak, aby usnadnila práci instalatérům a odborníkům v oblasti vytápění. V aplikaci naleznete informace o produktech a nástroje, které potřebujete ke každodenní práci, vše na jednom místě a vždy při ruce. Díky neustálým aktualizacím si můžete být jisti, že poskytované informace jsou přesné a aktuální.

V aplikaci **Danfoss Installer app** je k dispozici přehled produktů včetně technické specifikace a doporučené ceny, dokumenty ke stažení a řada nástrojů, které vám usnadní život při instalaci. Nastavte správné hodnoty podle typu ventilu, hlavice a radiátoru nebo nastavte správné hodnoty podle velikosti místnosti a tepelných ztrát a získáte vždy správnou úroveň vytápění, průtoku a přednastavení.

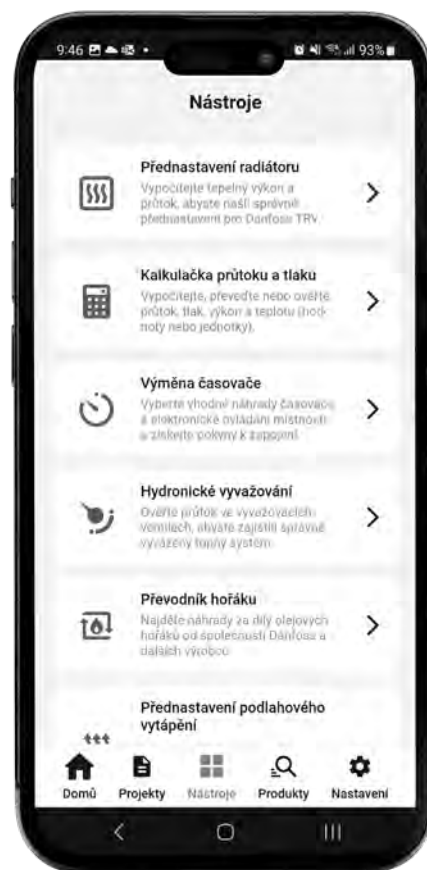

Dostupný v Google Play a App Store.



Stáhněte z Google Play Store



Stáhněte z App Store



Regulační technika pro vytápění – CENÍK 2026

Abecední seznam výrobků

Obsah ceníku

Ceník

Sešit 1 – Termostatické ventily a šroubení

Sešit 2 – Armatury pro vyvážení soustav

Sešit 3 – Termostaty, zónové ventily a regulační 2/3-cestné ventily

Sešit 4 – Mísící kohouty

Sešit 5 – Podlahové vytápění

Sešit 6 – Měřiče tepla

Sešit 7 – Bytové stanice

Sešit 8 – Patrové rozdělovače

Abecední seznam výrobků

Označení	Sešit	Strana	Označení	Sešit	Strana	Označení	Sešit	Strana
ABN A5	1;2	4;6	FJV	1;5	18;11	VRB 2/3	3	5
ABNM A5	1;2;3	4;6;3	FJVR	1;5	17;18;11	VRG 2	3	4
AB-PM, AB-PM HP	2	4,5	FTC	1;5	17;9	VRG 3	3	5
AB-QM	2	2,3	HFE 3	4	1	VZ 2/3/4	3	3
AB-QM 4.0 Flexo	2	3	HRB 3	4	1	VZL 2/3	3	2
AB-QM 4.0 CO6 Flexo	2	9	HRB 4	4	1	VZL 4	3	3
AB-QM NovoCon	2	7	HRE 3	4	1			
Aero	1	2	HRE 4	4	1			
Aero Tamper	1	3	ChangeOver6	2	9			
AMB 162	4	2	MSV-BD	2	14			
AMB 182	4	2	MSV-BD/S	2	14			
AME 110 NL	2	8	MSV-D	2	14			
AME 110 NLX	2	8	MSV-F2	2	15			
AME 13 NL SD	2	8	MSV-S	2	14			
AME 13	3	3	MTCV	2	12			
AME 130H	3	3	NovoCon® L	2	7			
AME 140H	3	3	NovoCon® M	2	7			
AME 25	3	6	NovoCon® S	2	7			
AME 25 SD	2	8	NovoCon® XL	2	7			
AME 25 SU	2	8	PFM 100	2	17			
AME 35	3	6	PFM 1000	2	17			
AME 435	3	6	PV sada	2	13			
AME 435 QM	2	8	QT	2	5			
AME 438 SU	3	6	RA 15/6T	1	11			
AME 55	3	6	RA 15/6TB	1	11			
AME 55 QM	2	8	RA 5002	1	4			
AME 56	3	6	RA 5003	1	4			
AME 655-1	2	8	RA 5062	1	3			
AME 658 SD	2	8	RA 5065	1	3			
AME 658 SU	2	8	RA 5068	1	3			
AME 685	3	6	RA 5074	1	3			
AME 685-1	2	8	RA 5194	1	3			
AME 85	3	6	RA-C	1;5	17;10			
AME 855	3	6	RA-DV	1	5			
AME 86	3	6	RA-G	1	6			
AMI 140	2	8	RA-K	1	6			
AMV 110 NL	2	8	RA-KE	1	6			
AMV 120 NL	2	8	RA-N	1	5;6;11			
AMV 13	3	3	RA-NCX 15	1	10			
AMV 130H	3	3	RA-U	1	11			
AMV 140H	3	3	RAV	3	2			
AMV 25	3	6	RAX	1	1;7;10			
AMV 25 SD	3	6	RAX-K	1	1;7			
AMV 25 SU	3	6	Redia M30	1	3			
AMV 35	3	6	Redia M28	1	3			
AMV 435	3	6	Redia RA	1	2			
AMV 438 SU	3	6	Redia RTD	1	3			
AMV 55	3	6	RLV	1	14			
AMV 56	3	6	RLV-CX 15	1	10			
AMV 85	3	6	RLV-K	1	15			
AMV 86	3	6	RLV-KB	1	15			
AMZ	3	2	RLV-KDV	1	14			
ASV-BD	2	11	RLV-KS	1	15			
ASV-D	2	11	RLV-S	1	14			
ASV-M	2	11	RTL	1;5	18;11			
ASV-P	2	10	RTX	1	7			
ASV-PV	2	10	RX	3	1			
ASV-PV 4. generace	2	10	Sety RA-URX, RLV-X, RAX	1	7			
AVDO	1	19	Sety RA-URX, RLV-X, RTX	1	7			
Danfoss Ally™ eTRV	1;5	1;14	SGCI	7	2			
Danfoss Ally™ Gateway	1;5	1;14	SonoMeter 40	6	2			
Danfoss Ally™ prostorové čidlo	1;5	1;14	SonoSafe 10	6	1			
Danfoss Ally™ ochrana hlavice	1;5	1;14	SonoSelect 10	6	1			
Danfoss Ally™ napájecí modul	1;5	1;14	SSM	5	1			
Danfoss Eco™ Bluetooth	1;5	1;14	TDU.5	8	1			
Danfoss Icon™ 230V	3;5	1;15	Termix VMTD-F-B-1	7	1			
Danfoss Icon™ Zigbee	1;5	1;12	Termix VMTD-F-B-2	7	1			
Danfoss Icon2™	1;5	1;12	Termix VMTD-F-B-3	7	1			
EvoFlat 4.0	7	2	Termix VMTD-F-B-4	7	1			
FH-PFx	5	2	TPOne	3	1			
FH-PE-RT	5	2	TVM-W 2. generace	1	18			
FH-SCx	5	2	TWA-A	1;5	4;15			
FH-CPx	5	2	TWA-K	1;5	4;15			
FHD-T	5	2	TWA-Q	2	6			
FHF-BV	5	1	TWA-V	3	2			
FHF-C	5	1	TWA-ZL	3	3			
FH-FCx	5	2	USV- M	2	13			
FHF-MB	5	1	USV sada	2	13			
FHF-R	5	1	USV-I	2	13			
FHM-Cx	5	2	VF 2/3	3	4			
FH-PEXa	5	2	VHS	1	11			
FH-ST55	5	2	VHS-DV	1	11			
FHV-A	1;5	17;10	VHX-D	1	8			
FHV-R	1;5	17;10	VHX-Mono	1	9			
FH-WTx BasicPlus2	3;5	1;15	VL 2/3	3	4			

Obsah	Strana
Termostatické ventily a šroubení	Sešit 1
Danfoss Ally™	1
Danfoss Ally™ systém pro inteligentní vytápění	
Nová hlavice Danfoss Ally™ s komunikačním protokolem zigbee	
Ally, Danfoss Eco™ Bluetooth, RAX, RAX-K	
Danfoss Icon2™; řídicí systém pro podlahové vytápění	
Termostatické hlavice Aero, Redia	2
Termostatické hlavice typ Aero RA se západkovým upevněním	
Termostatické hlavice typ Redia RA se západkovým upevněním	
Termostatické hlavice typ Redia M30x1,5 upevněné převlečnou maticí	3
Termostatické hlavice typ Aero Tamper v provedení pro veřejné budovy	
Servisní prvky RTD - termostatická hlavice Redia RTD	
Termostatické hlavice typ RA 5060, oddělené nastavení	
Ostatní hlavice a příslušenství RA 2000	4
Ruční hlavice, termoelektrické hlavice TWA a ABNM A5	
Rohový adaptér, příslušenství a náhradní díly hlavice	
Ventilová tělesa RA	5
Dynamický ventil RA-DV	
Ventilová tělesa RA-N s přednastavením, s vnitřním nebo vnějším závitem	
Ventilová tělesa RA-N s přednastavením a těsnícím o-kroužkem; připojení na soustavu vnitřním závitem	
Ventilová tělesa RA - N s přednastavením a těsnícím o-kroužkem, s lisovaným spojem Press fit	
Náhradní díly a příslušenství ventilových těles RA	
Ventily se spojkou RA-K, RA-KE	6
Ventilová tělesa RA-G bez přednastavení	
Radiátorové ventily a šroubení pro topné žebříky a designové radiátory	7
X-tra Collection™, sety RA-URX + RLV-X + RAX/RTX, ventil a šroubení pro klasické připojení	
Termostatické hlavice RAX, RTX a příslušenství	
X-tra Collection™, VHX-D, ventil pro středové připojení	8
X-tra Collection™, VHX-Mono, ventil pro jednobodové připojení	9
Příslušenství pro RA-URX a VHX (rozety, O-kroužky...)	
Ventily RA-NCX pochromované	10
Termostatické hlavice RAX, pochromované	
Šroubení RLV-CX pochromované	
Radiátorová šroubení s integrovaným ventilem, ventily s ponornou trubicí	11
Radiátorová šroubení VHS s integrovaným ventilem	
Ventily s ponornou trubicí RA 15/6T, RA 15/6TB	
Integrované ventily pro univerzální otopná tělesa	
Sety pro radiátory	12
Sety pro radiátory VK	
Sety pro klasické radiátory	
Pomůcka pro přiřazení termostatických hlavice a šroubení k otopným tělesům	13
Radiátorová šroubení typ RLV přednastavitelná, s uzavíráním a vypouštěním	14
Radiátorová šroubení typ RLV přednastavitelná s těsnícím o-kroužkem, s uzavíráním a vypouštěním	
Radiátorová šroubení typ RLV přednastavitelná, s uzavíráním a vypouštěním, s lisovaným spojem Press fit	
Radiátorová šroubení typ RLV-S přednastavitelná, s uzavíráním	
Radiátorová šroubení typ RLV-S přednastavitelná a těsnícím o-kroužkem, s uzavíráním	
Šroubení pro otopná tělesa typ RLV-KDV s integrovaným regulátorem tlak. rozdílu a s uzavíráním a vypouštěním	
Šroubení pro otopná tělesa typ RLV-K s uzavíráním a vypouštěním	15
Šroubení pro otopná tělesa typ RLV-KB s uzavíráním	
Nářadí a příslušenství	15
Příslušenství ke šroubením	
Nářadí pro údržbu ventilů - demontážní přístroj	
Prodloužená a zkrácená šroubení	
Svěrné spojky	16
Svěrné spojky pro měděné a přesné ocelové potrubí	
Svěrné spojky pro plastové potrubí PEX	
Svěrné spojky pro plastové potrubí ALUPEX	
Prvky pro přímou regulaci podlahového vytápění	17
Termostatická hlavice s příložným čidlem FTC	
Ventilové těleso s přednastavením RA-C	
Prvky přímé regulace podlahového vytápění Typ FHV-A a FHV-R	
Omezovače teploty zpátečky, termostatické cirkulační ventily	18
Omezovač teploty zpátečky FJVR, FJV	
Termostatický směšovací ventil TVM	
Přepouštěcí ventily AVDO	19
Armatury pro vyvážení soustav	Sešit 2
Přehled armatur a funkcí pro regulaci diferenčního tlaku a regulaci průtoku	1
Automatické prvky	2
Tlakově nezávislé vyvažovací a regulační ventily AB-QM 4.0	
Tlakově nezávislé vyvažovací a regulační ventily AB-QM vyšších dimenzí	
Příslušenství k ventilům AB-QM	3
Kompaktní připojovací sada AB-QM 4.0 Flexo	
Kombinovaný automatický vyvažovací a regulační ventil AB-PM	4
Bytová připojovací sada s AB-PM	
Kombinovaný automatický vyvažovací a regulační ventil AB-PM DN40 - DN100	5
Termostatický pohon QT	
Termoelektrické hlavice pro ventilová tělesa AB-QM - ABN A5, TWA-Q, ABNM A5	6
Elektromotorické pohony NovoCon® S, M, L a XL	7
Tlakově nezávislé vyvažovací a regulační ventily AB-QM NovoCon® pro použití s pohony NovoCon® M	
Elektromotorické pohony AMI 140; AMV(E) 110/120 NL; AME 13; AME 110 NLX; AME 435 QM; AME 25; AME 655/658; AME 55 QM	8
6-cestný kulový kohout s pohonem ChangeOver®	9
AB-QM 4.0 CO6 Flexo	
Regulátor tlakové difference ASV-PV 4. generace s možností nastavení tlakové difference	10
Regulátor tlakové difference ASV-P bez možnosti nastavení tlakové difference	
Uzavírací, seřizovací a měřicí ventily ASV-BD; MSV-F2; ASV-D a ASV-M	11
Termostatický cirkulační ventil MTCV Eco Brass, příslušenství MTCV	12
Univerzální seřizovací a měřicí ventil USV-I; Univerzální uzavírací ventil USV-M	13
Sada univerzálních ventilů USV-I, USV-M; regulátor PV	

Obsah	Strana
Manuální prvky	14
Manuální seřizovací, uzavírací a měřicí ventil MSV-BD Leno, MSV-D	
Uzavírací ventil MSV-S	
Sety MSV-BD/MSV-S	
Manuální seřizovací a měřicí ventil MSV-F2	15
Příslušenství k AB-QM, ASV, USV a MSV ventilům	15
Izolační obaly pro AB-QM, ASV-PV 4.gen, ASV a USV ventily	16
Šroubení k AB-QM, ASV a MSV	16-17
Svěrné spojky pro MSV-BD	17
Sada pro jednoduché měření tlakové diference a ověření průtoku ventilů MSV Leno	
Přístroje pro měření tlakové diference, průtoku a vyvažování – Danfoss PFM	
Termostaty, zónové a regulační ventily	Sešit 3
Prostorové termostaty	1
Elektronické prostorové termostaty s programem TPOne	
Prostorové termostaty řady Danfoss Icon™ a BasicPlus ² napájení 230V s napětovým kontaktem	
Zónové, přepínací ventily	2
Ventilové těleso RAV/8, RAV/2	
Termoelektrické pohony TWA-V	
Zónové ventily dvoucestné AMZ 112 a třicestné AMZ 113	
Zónové ventily VZL 2/3/4, VZ 2/3/4	2 - 3
Doporučené pohony pro VZL 2/3/4, VZ 2/3/4	3
Regulační ventily	4
VF 2/3, VL 2/3	
VRG 2/3, VRB 2/3	4 - 5
Příslušenství a náhradní díly pro ventily VRB,VRG	5
Doporučené pohony pro VF 2/3; VL 2/3; VRG 2/3; VRB 2/3	6
Mísící kohouty a pohony, kulové kohouty	Sešit 4
Mísící kohouty	1
Mísící kohouty HRB 3/4; HRE 3/4; HFE 3	
Příslušenství a náhradní díly	
Pohony pro vytápění a chlazení	2
Pohony pro mísící kohouty AMB 162/182	
Připojovací sady pro AMB 162/182	
Podlahové vytápění	Sešit 5
Nerezové sběrače a rozdělovače SSM	1
Svěrné spojky	1 - 2
Kompaktní směšovací jednotky	2
Skříně pro sběrače/rozdělovače	2
Trubky podlahového vytápění a příslušenství	2
Unofloor - osazené rozdělovače	3
Unofloor Light, Unofloor Basic	4
Unofloor Control, Unofloor Comfort	5
Tiakové nezávislé řešení se směšovací uzlem, s regulací a elektronickým vyvážením.	6 - 7
Mokré systémy podlahového vytápění	8
Systémy BasicClip a BasicGrip	8
Prvky pro přímochodnou regulaci podlahového vytápění	9
Termostatická hlavice s příložným čidlem FTC	9
Ventilové těleso s přednastavením RA-C	10
Prvky přímochodné regulace podlahového vytápění Typ FHV-R	
Prvky přímochodné regulace podlahového vytápění Typ FHV-A	
Omezovače teploty zpátečky	11
Omezovač teploty zpátečky FJVR, FJV	
Regulace podlahového vytápění	12
Řídicí systém Danfoss Icon2™ 230V	
Danfoss Ally™; řídicí systém pro bytové objekty	14
Drátová regulace podlahového vytápění	15
Řídicí regulátor Danfoss Icon™ 230V	
Prostorové termostaty Icon™, BasicPlus ²	
Termoelektrické pohony	15
TWA - A, TWA-K	
Ultrazvukové měřiče tepla nové generace	Sešit 6
Ultrazvukové měřiče tepla	1
Měřiče tepla SonoSafe 10, SonoSelect 10	
Měřiče tepla SonoMeter 40	2
Příslušenství měřičů tepla	3
Příslušenství měřičů SonoSelect 10 a SonoSafe 10	
Příslušenství měřičů SonoMeter 40	
Bytové stanice	Sešit 7
Tiakové závislé bytové stanice a příslušenství	1
Tiakové závislé bytové stanice Termix VMTD-F-B	
Příslušenství k bytovým stanicím	
Příklady výkonů	
Bytové stanice	2
Bytové stanice Evoflat 4.0	
Příslušenství k stanicím	
Distribuční jednotka SGCI	
Patrové rozdělovače	Sešit 8
Patrové rozdělovače TDU.5 a příslušenství	1
Patrové rozdělovače TDU.5	
Příslušenství k patrovým rozdělovačům	

Danfoss Ally™; řídicí systém pro bytové objekty

Obj. číslo	Typ	Provedení	Kusů v balení	Cena Kč
------------	-----	-----------	---------------	---------

Bezdrátový řídicí systém Danfoss Ally™

Možnost ovládání pomocí aplikace z chytrého telefonu se systémy Android nebo iOS, možnost hlasového ovládání pomocí Google Home či Amazon Alexa. Aplikaci Danfoss Ally™ App si zdarma stáhněte pomocí online distribuční služby Google Play či App Store.

014G2400	Gateway Ally	Centrální jednotka Danfoss Ally™ Gateway slouží k připojení všech Danfoss Ally™ zařízení k internetu a chytré ovládání pomocí mobilní aplikace	24	3 870,-	
014G2480	Danfoss Ally™ prostorové čidlo	Prostorové čidlo pro použití v systémech Danfoss Ally™ například při zakrytých otopných tělesech	-	877,-	
014G0200	Danfoss Ally™ kryt hlavice RA	Danfoss Ally™ ochrana proti poškození a krádeži pro RA ventily	-	291,-	
014G0201	Danfoss Ally™ napájecí modul	Napájecí modul pro Danfoss Ally™ elektronickou termostatickou hlavici	-	630,-	
014G2479	Danfoss Ally™ kotlové relé	Danfoss Ally™ kotlové relé slouží k bezdrátovému spínání zdroje tepla	-	1 810,-	
088N7303	Danfoss Ally nabíjecí adaptér	Slouží k napájení jednotky GW	-	67,-	

Nová hlavice Danfoss Ally™ s komunikačním protokolem zigbee

Nová bezdrátová hlavice Danfoss Ally™ umožňující komunikaci pomocí zigbee protokolu.



Řídicí prvky a termostatické hlavice k systému Danfoss Ally™

Obj. číslo	Typ	Provedení	Rozsah nastavení	Cena Kč		
014G2420	eTRV Zigbee Danfoss Ally	Bezdrátová radiátorová termostatická hlavice Danfoss Ally™ s adaptéry RA-N a M30x1,5. Bezdrátové spolupracuje s centrální jednotkou Danfoss Ally™	4-28° C	32 2 170,-		
014G1001	Danfoss Eco™ - with Bluetooth technology®	Autonomní elektronická programovatelná termostatická hlavice s možností nastavení pomocí aplikace v chytrém telefonu (adaptéry na RA-N a M30x1,5).	6-28° C	32 1 340,-		
013G6080	RAX-K	Termost. hlavice, připojení M30x1,5; provedení bílá RAL 9016	0-28° C	-	532,-	
013G6180		Termost. hlavice, připojení M30x1,5; provedení chrom		35	736,-	
013G6070	RAX	Termost. hlavice, připojení "click"; provedení bílá RAL 9016	0-28° C	35	650,-	
013G6075		Termost. hlavice, připojení "click"; provedení černá		35	806,-	
013G6170		Termost. hlavice, připojení "click"; provedení chrom		35	926,-	
013G6176		Termost. hlavice, příp. "click"; komb. bílá RAL 9016 a chrom		-	763,-	

Regulace podlahového vytápění

Bezdrátová/ drátová regulace podlahového vytápění

Danfoss Icon2™; řídicí systém pro podlahové vytápění

Obj. číslo	Typ	Provedení	Cena Kč
------------	-----	-----------	---------

Řídicí systém Danfoss Icon2™ 230V s možností kombinování bezdrátového a drátového systému

Nový systém Danfoss Icon2™ 230V - možnost připojení kabelových i bezdrátových termostátů, ovládání přes App odkudkoliv, jednoduchá instalace, možná integrace do systému Danfoss Ally. Automatické vyvážení (PWM+) systému - bez požadavku na přednastavení potrubí.

088U2100	Icon2 MC, Basic, EU	Řídicí regulátor, základní verze (pouze dvoutrubkové systémy), 230V	-	8 680,-	
088U2110	Icon2 MC, Advanced, EU	Řídicí regulátor, rozšířená verze, možnost využití i pro chladicí aplikace, 230V	-	13 630,-	
088U2120	Icon2 Sensor	Bezdrátové prostorové čidlo teploty	-	2 760,-	
088U2121	Icon2 RT	Bezdrátový prostorový termostát	-	3 490,-	
088U2122	Icon2 Featured RT	Bezdrátový prostorový termostát s infračerveným podlahovým snímačem	-	5 360,-	
088U2125	Icon2 24V RT, In-wall 80x80	Prostorový termostát, podomítková montáž	-	3 040,-	
088U2128	Icon2 24V RT, On-wall	Prostorový termostát, montáž na zeď	-	3 000,-	
088U2141	Icon2 External Antenna	Externí anténa pro zesílení signálu Zigbee pro bezdrátové termostaty nebo Danfoss Ally™	-	1 220,-	

Příslušenství systému Danfoss Icon2™

088U1131	Danfoss Zesilovač Zigbee	Zesilovací jednotka signálu pro Danfoss Ally™	-	3 610,-
088U2140	Icon2 24V TWA Konverzní modul	Pro konverzi napětí na výstupu pro pohony z 230V na 24V	-	2 100,-

Možnost připojení k systému Tahoma® od společnosti Somfy

Ovládání celé chytré domácnosti pouze z jedné aplikace

Termostatické hlavice Aero, Redia

Obj. číslo	Typ	Provedení	Rozsah °C	Kapilára m	Kusů v balení	Cena Kč
------------	-----	-----------	-----------	------------	---------------	---------

Termostatické hlavice Aero se západkovým upevněním a paroplynovou náplní čidla Aero

S nastavitelným omezením, **bílým upínacím kroužkem**, možno osadit na ventilová tělesa **RA** a **otopná tělesa VK** výrobců Vogel Noot, DeLonghi, Arbonia, Brugman, Buderus, DiaNorm, Jaga, Purmo, Radson, Rettig, Vasco, Viadrus.

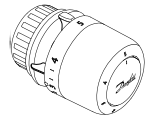
015G4580	Aero RA	S vestavěným čidlem a protimrazovou ochranou*	7...28	-	60	648,-	
015G4592		S odděleným čidlem a protimrazovou ochranou**	7...26	0-2,0	45	841,-	
015G4595		S vestavěným čidlem, protimrazovou ochranou a možností plného uzavření**	0...28	-	60	613,-	
015G4596		S vestavěným čidlem a omezením přednastavení minimální teploty na 2. Stupeň**	16...28	-	60	496,-	

*hlavice je vybavena ochranou proti zcizení.

** hlavice je možné dovybavit ochranou proti zcizení 013G1232

Integrovaný termostatický RA-N ventil

např.: M23x1,5 (závit pro přepravní krytku)



Termostatický ventil RA-N

		* = protimrazová ochrana							
		7	9,5	14	17	20	23	26	28°C
$x_p = 0 \text{ K}$		1	*	1	2	*	3	*	4
$x_p = 2 \text{ K}$		5	7,5	12	15	18	21	24	26°C

Termostatické hlavice Redia se západkovým upevněním Redia

S nastavitelným omezením, **bílým upínacím kroužkem**, možno osadit na ventilová tělesa **RA** a **otopná tělesa VK** výrobců Vogel Noot, DeLonghi, Arbonia, Brugman, Buderus, DiaNorm, Jaga, Purmo, Radson, Rettig, Vasco, Viadrus.

015G3380	Redia RA	S vestavěným čidlem a protimrazovou ochranou	8...28	-	60	370,-	
015G3382		S odděleným čidlem a protimrazovou ochranou	8...28	0-2,0	30	578,-	
015G3388		S vestavěným čidlem, protimrazovou ochranou a možností plného uzavření	0...28	-	60		

Všechny hlavice jsou vybaveny ochranou proti zcizení.

Integrovaný termostatický RA-N ventil

např.: M23x1,5 (závit pro přepravní krytku)



Klasický termostatický ventil RA-N

		* = protimrazová ochrana					
		10	14	18	22	26	30 °C
$x_p = 0 \text{ K}$		*	I	II	III	IIII	X
$x_p = 2 \text{ K}$		8	12	16	20	24	28 °C

Převodní tabulka aktualizovaných objednacích čísel

Staré obj. č.	Starý název	NOVÉ obj. č.	NOVÝ název
Termostatické hlavice RA2000		Termostatické hlavice Aero se západkovým upevněním a paroplynovou náplní čidla	
013G2980	RA2980 s vestavěným čidlem a protimrazovou ochranou	015G4580	Aero RA s vestavěným čidlem a protimrazovou ochranou
013G2940	RA 2940 s vestavěným čidlem a možností plného uzavření	015G4595	Aero RA s vestavěným čidlem a možností plného uzavření
013G2996	RA2996 s vestavěným čidlem a omezením přednastavením minimální teploty na 2. stupeň	015G4596	Aero RA s vestavěným čidlem a omezením přednastavením minimální na 2. stupeň
013G2982	RA2982 s odděleným čidlem a protimrazovou ochranou	015G4592	Aero RA s odděleným čidlem a protimrazovou ochranou
013G2944	RA2944 s vestavěným čidlem a možností plného uzavření	015G4595	Aero RA s vestavěným čidlem a možností plného uzavření
Termostatické hlavice RAE se západkovým upevněním a kapalinovou náplní čidla		Termostatické hlavice Redia se západkovým upevněním a kapalinovou náplní čidla	
013G5054	RAE 5054 s vestavěným čidlem a protimrazovou ochranou	015G3380	Redia RA s vestavěným čidlem a protimrazovou ochranou
013G5056	RAE 5056 s odděleným čidlem a protimrazovou ochranou	015G3382	Redia RA s odděleným čidlem a protimrazovou ochranou
013G5154	RAE 5154 s vestavěným čidlem a možností plného uzavření	015G3388	Redia RA s vestavěným čidlem a možností plného uzavření

Termostatické hlavice Aero, Redia

Obj. číslo	Typ	Provedení	Rozsah °C	Kapilára m	Kusů v balení	Cena Kč	
------------	-----	-----------	-----------	------------	---------------	---------	--

Termostatické hlavice Redia, upevnění převlečnou maticí M30x1,5

Redia

S nastavitelným omezením, upevnění maticí M30x1,5 možno osadit na **otopná tělesa VK** výrobců Korado, Korad, Kermi, Purmo, Dia Norm, Diatherm, Radson, Biasi, Ferrolí,

015G3330	Redia M30x1,5	S vestavěným čidlem a protimrazovou ochranou	8...28	-	60	264,-	
015G3338		S vestavěným čidlem, s možností plného uzavření	0...28	-	60	275,-	

Možno dovybavit ochranou proti zcizení 013G5287.

Termostatické hlavice Redia , upevnění převlečnou maticí M28x1,5

Redia

S nastavitelným omezením, upevnění maticí M28x1,5 možno osadit na ventilová tělesa Herz

015G3337	Redia Herz	S vestavěným čidlem a protimrazovou ochranou	8...28	-	60	264,-	
----------	------------	--	--------	---	----	-------	--

Provedení pro veřejné budovy Aero Tamper, s paroplýnovou náplní čidla

Aero

S nastavitelným omezením, upevnění objímkou a šroubkem možno osadit na ventilová tělesa RA a otopná tělesa VK výrobců Vogel Noot, De Longhi, Buderus, Jaga,

015G4540	Aero Tamper	S vestavěným čidlem, s protimrazovou ochranou	7...28	-	48	721,-	
015G4542		S odděleným čidlem a protimrazovou ochranou	7...26	0-2,0	45	990,-	

Servisní termostatické hlavice Redia RTD

RTD

S nastavitelným omezením, upevnění maticí na závit ventilového tělesa typu RTD-N

015G3350	Redia RTD	S vestavěným čidlem a protimraz. ochranou	8...28	-	60	373,-	
----------	-----------	---	--------	---	----	-------	--

Možno dovybavit ochranou proti zcizení 013G5287.

Termostatický ventil RTD-N



Redia RTD

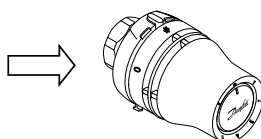

Termostatické hlavice s odděleným nastavením

RA 5060

S nastavitelným omezením, upevnění objímkou a šroubkem možno osadit na ventilová tělesa RA

Doporučený vnitřní průměr husího krku 23 mm

kapilára

013G5062	RA 5062	Zařízení odděleného nastavení pro ventilová tělesa RA (dálkové ovládání)	8...28	2 m	24	2 800,-	
013G5065	RA 5065		8...28	5 m	24	3 000,-	
013G5068	RA 5068		8...28	8 m	24	3 220,-	
013G5074	RA 5074	Zař. odd. nast. a s odděleným teplotním čidlem	8...28	2 m	20	3 480,-	
013G5194	RA 5194	Adaptér pro ventil M30x1,5	-	-	30	230,-	

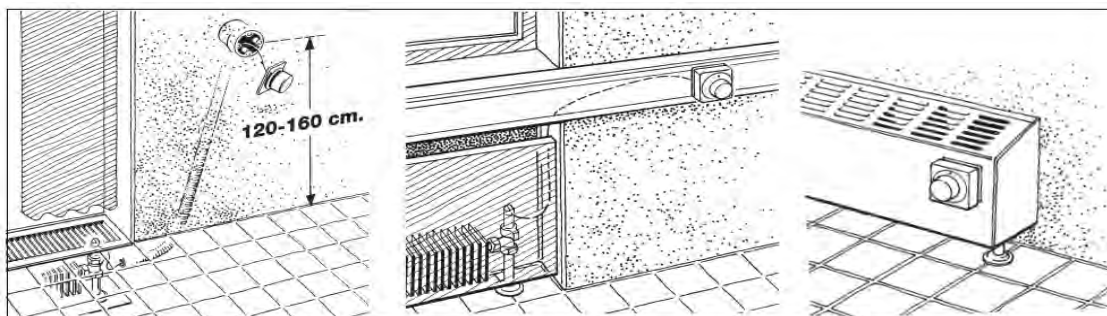

Příklad aplikace dálkového nastavení

Ostatní hlavice a příslušenství RA 2000

Obj. číslo	Typ	Provedení	Rozsah °C	Kapilára m	Kusů v balení	Cena Kč
------------	-----	-----------	-----------	------------	---------------	---------

Ruční hlavice
RA

Použitelné pro ventilová tělesa RA a otopná tělesa VK výrobců Vogel Noot, DeLonghi, Arbonia, Brugman, Buderus, DiaNorm, Jaga, Purmo, Radson, Rettig, Vasco, Viadrus.

013G5002	RA 5002	Ruční hlavice k RA-N, RA-G, RA-C	-	-	160	223,-	
013G5003	RA 5003	Ruční hlavice	-	-	160	223,-	

Minimální odběr již od 1 ks

Termoelektrické hlavice pro ventilová tělesa Danfoss RA

Použitelné pro ventilová tělesa RA a otopná tělesa VK výrobců Vogel Noot, DeLonghi, Arbonia, Brugman, Buderus, DiaNorm, Jaga, Purmo, Radson, Rettig, Vasco, Viadrus.

Obj. číslo	Typ	Provedení	Cena Kč
088H3112	TWA-A	230V, 50Hz, 3W, bez proudu zavřeno - NC, délka kabelu 1m	872,-
088H3113	TWA-A	230V, 50Hz, 3W, bez proudu otevřeno - NO, délka kabelu 1m	872,-
088H3110	TWA-A	24V, 50Hz, 3W, bez proudu zavřeno - NC, délka kabelu 1m	872,-
088H3111	TWA-A	24V, 50Hz, 3W, bez proudu otevřeno - NO, délka kabelu 1m	872,-
082F1150	ABN A5 Lin*	24V, 5mm NC, regulace ON/OFF	1 740,-
082F1161	ABNM A5 Lin*	24V, 5mm NC, ovládací napětí 0-10V	3 700,-
082F1071	Adaptér	Adaptér pro ABN/M A5 pro napojení na ventilová tělesa RA-N	185,-
082F1073	Adaptér	Adaptér pro ABN/M A5 pro napojení na ventilová tělesa M30 x 1,5	124,-

*Termoelektrické pohony ABN/M A5 jsou dodávány s adaptérem pro AB-QM a bez kabelu. Kabely naleznete v sešitě 2.

Ostatní varianty pohonů ABN/M A5 naleznete v sešitě 2.

Termoelektrické hlavice pro ventil. tělesa s upevněním hlavice převlečnou maticí M30 x 1,5
TWA-K

Použitelné pro ventilová tělesa se závitem M30 x 1,5

možno osadit na **otopná tělesa VK** výrobců Korado, Korad, Kermi, Purmo, Dia Norm, Diatherm ..

088H3142	TWA-K	230V, 50Hz, 3W, bez proudu zavřeno - NC, délka kabelu 1m	872,-	
088H3143	TWA-K	230V, 50Hz, 3W, bez proudu otevřeno - NO, délka kabelu 1m	872,-	
088H3140	TWA-K	24V, 50Hz, 3W, bez proudu zavřeno - NC, délka kabelu 1m	872,-	
088H3141	TWA-K	24V, 50Hz, 3W, bez proudu otevřeno - NO, délka kabelu 1m	872,-	

Rohový adaptér

Obj. číslo	Popis	Cena Kč
013G1350	Rohový adaptér pro integrované ventily typu RA a hlavice RA a RAE s klip upevněním	333,-
013G1360	Rohový adaptér pro integrované ventily se závitem M30 x 1,5 a hlavice RAE s klip upevněním	333,-

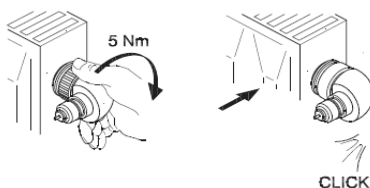
Příslušenství, náhradní díly

013G1232	Pojistka proti odcizení hlavice RA pro veřejné budovy *	5000	12,-	
013G1236	Sada sestávající ze závitového a imbusového klíče	200	445,-	
013G1237	Omezující zářezky hlavice RA pro veřejné budovy **	240	499,-	
013G5245	Pojistka proti odcizení pro hlavice RA a RAE se západkovým upevněním *	2000	19,-	
013G5287	Pojistka proti odcizení pro hlavice RAE-K; RAL 9016*	600	42,-	

* dodáváme pouze ucelená balení - 50ks, v tabulce uvedena cena za kus

** 1ks 013G1237 obsahuje sáček s 30ks omezujících zářezek.

Na zboží v této tabulce se nevztahuje sleva za balení

Ventilová tělesa RA

Obj. číslo	Typ	Provedení	DN	K _v m ³ /h	Kusů v balení	Cena Kč	
------------	-----	-----------	----	-------------------------------------	------------------	------------	--

Dynamický ventil - tlakově nezávislý radiátorový ventil

RA-DV

RA-DV je řada tlakově nezávislých radiátorových ventilů, které jsou určeny pro použití v dvoutrubkových topných systémech společně se všemi typy termostatických hlav s čidlem s připojením Danfoss RA. RA-DV má integrovaný tlakový regulátor, který udržuje rozdíl tlaků na konstantní hodnotě 0,1 baru a tím zachovává nastavený průtok. Rozsah použití je 10 - 60 kPa.

013G7711	RA-DV 10	Rohový	3/8"	0,02-0,135	60	755,-	 Rohový
013G7712		Přímý			60	755,-	
013G7709		UK			75	814,-	
013G7717		Úhlový pravý			60	846,-	
013G7718		Úhlový levý			60	822,-	
013G7713	RA-DV 15	Rohový	1/2"	0,02-0,135	36	773,-	 Přímý
013G7714		Přímý			60	773,-	
013G7710		UK			75	842,-	
013G7719		Úhlový pravý			60	967,-	
013G7720		Úhlový levý			60	967,-	
013G7715	RA-DV 20	Rohový	3/4"	0,02-0,135	36	878,-	 UK
013G7716		Přímý			36	878,-	

Princip dynamického ventilu

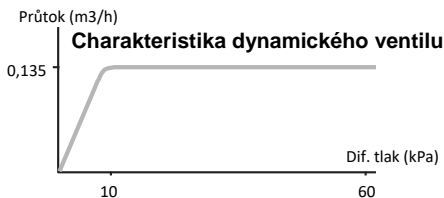
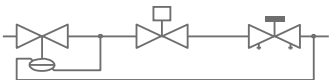

Náhradní díly, příslušenství

013G0290	Ucpávka RA-DV	Ucpávka*	900	370,-	
013G7861	Danfoss dP tool™	pro měřicí přístroj PFM 100 k ověření diferenčního tlaku u Danfoss ventilů	-	11 170,-	

* v tabulce je uvedena cena za 10ks - minimální odběr

Na zboží v této tabulce se nevztahuje sleva za balení

Ventilová tělesa RA-N s přednastavením, připojení na soustavu vnitřním závitem

RA-N

Pro soustavy s nuceným oběhem

013G0011	RA-N 10	Rohový	3/8"	0,04-0,56	90	516,-	 Rohový
013G0012		Přímý			90	516,-	
013G0151		UK			75	537,-	
013G0231		Úhlový pravý			54	627,-	
013G0232		Úhlový levý			54	627,-	
013G0013	RA-N 15	Rohový	1/2"	0,04-0,73	75	542,-	 Přímý
013G0014		Přímý			75	542,-	
013G0153		UK			75	556,-	
013G0233		Úhlový pravý			54	645,-	
013G0234		Úhlový levý			54	645,-	
013G0015	RA-N 20	Rohový	3/4"	0,10-1,04	36	665,-	 UK
013G0016		Přímý			36	665,-	
013G0155		UK			56	668,-	
013G0037	RA-N 25	Rohový	1"	0,10-1,04	30	1 300,-	 levý úhlový pravý
013G0038		Přímý			30	1 300,-	

Ventilová tělesa RA-N s přednastavením a těsnícím o-kroužkem; připojení na soustavu s vnitřním závitem

RA-N

Pro soustavy s nuceným oběhem včetně těsnícího O-kroužku

013G0115	RA-N 15	Rohový	1/2"	0,04-0,73	75	627,-	
013G0116		Přímý			60	627,-	
013G0117		UK			75	658,-	

Ventilová tělesa RA-N s přednastavením, připojení na soustavu s "vnějším závitem 3/4" "

RA-N

Pro soustavy s nuceným oběhem

013G4201	RA-N 15	Rohový	1/2"	-	75	542,-	 Rohový
013G4202		Přímý			60	542,-	
013G4203		UK			75	571,-	
013G4204		Úhlový pravý			54	645,-	
013G4205		Úhlový levý			54	645,-	

připojení potrubí pomocí svěrných spojek (sešit 1/strana 16)

Ventilová tělesa RA

Obj. číslo	Typ	Provedení	DN	K _v , m ³ /h	Kusů v balení	Cena Kč	
Ventilová tělesa RA-N s přednastavením a těsnícím o-kroužkem; press fit připojení RA-N							
Pro soustavy s nuceným oběhem, připojení na soustavu lisovaným spojem							
013G3237	RA-N 15	Rohový	1/2"	-	60	606,-	
013G3238		Přímý			60	606,-	
013G3239		UK			36	661,-	

Náhradní díly, příslušenství

Obj. číslo	Typ	Provedení	Kusů v balení	Cena Kč	
013G0290	Ucpávka RA i RTD	Ucpávka*	900	370,-	
013G0294	Pojistka	Zajišťovací kroužek přednastavení ventilu RA-N**	750	617,-	
013G7861	Danfoss dP tool™	pro měřicí přístroj PFM 100 k ověření diferenčního tlaku u Danfoss ventilů	1	11 170,-	
013G3063	Servisní vložka	Pro RA-N a RTD-N ventily (nelze použít pro verzi UK); DN10 a DN15***	440	339,-	
013G3064	Servisní vložka	Pro RA-N a RTD-N ventily (nelze použít pro verzi UK); DN20 a DN25***	320	339,-	
003L0213	Matka	Matka pro výměnu RA-N servisních ventilových vložek	60	499,-	

* v tabulce je uvedena cena za 1ks - minimální odběr 10ks

** v tabulce je uvedena cena za 30ks - minimální odběr

*** dodáváme pouze ucelená balení

Na zboží v této tabulce se nevztahuje sleva za balení

Ventily se spojkou RA-K, RA-KE

013G3363	RA-K dvoutrubka	Ventilové těleso s přednast. (dvoutrubka)	1/2"	0,76	60	811,-	
013G3367		Spojkové těleso, spodní přípoj			60	895,-	
013G3369		Spojkové těleso, boční přípoj			48	972,-	
013G3362	RA-KE jednotrubka	Ventilové těleso bez přednast. (jednotrubka)	1/2"	2,50	60	822,-	
013G3366		Spojkové těleso, spodní přípoj			60	893,-	
013G3368		Spojkové těleso, boční přípoj			48	986,-	
013G3377	Spoj. Trubka	950 mm - min. odběr 10ks, cena za 1ks	15 mm	-	60	262,-	
013G3378		650 mm - min. odběr 10ks, cena za 1ks			60	172,-	

Ventilová tělesa RA-G bez přednastavení

RA-G

Pro jednotrubkové a samotížné soustavy; nejsou vhodné pro páru

013G1676	RA-G 15	Rohový	1/2"	4,30	75	902,-	
013G1675		Přímý			60	902,-	
013G1678	RA-G 20	Rohový	3/4"	5,01	36	999,-	
013G1677		Přímý			36	999,-	
013G1680	RA-G 25	Rohový	1"	5,50	30	1 560,-	
013G1679		Přímý			30	1 560,-	

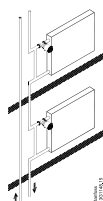
Možné aplikace s RA-G

Jednotrubková soustava, směr toku shora.

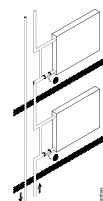

Jednotrubková soustava, směr toku zdola.

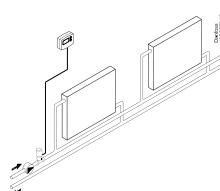

Zónová regulace. Prostorový termostat reguluje požadovanou teplotu pomocí termoelektrického pohonu TWA.

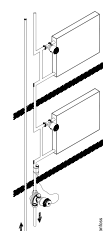

Regulace Danfoss s AB-QM a AB-QT.

Radiátorové sady pro topné žebříky a designové radiátory

X-tra Collection™ - RA-URX / RLV-X

Obj. číslo	Typ	Provedení	připojení		K _v m ³ /h	Kusů v balení	Cena Kč	
			těleso	soustava				

Sady RA-URX+RLV-X+RAX

RA-URX+RLV-X+RAX

 Pro soustavy s nuceným oběhem, **montáž ventilu vždy do zpátečky**

Montáž ventilu vpravo

013G4003	Pravá sada	Sada RA-URX, RLV-X a RAX chrom	R 1/2" AG	R 1/2" IG	0,03-0,34	12	5 350,-	
013G4007		Sada RA-URX, RLV-X a RAX bílá RAL 9016				12	4 760,-	
013G4004	Levá sada	Sada RA-URX, RLV-X a RAX chrom	R 1/2" AG	R 1/2" IG	0,03-0,34	12	5 350,-	
013G4008		Sada RA-URX, RLV-X a RAX bílá RAL 9016				-	4 760,-	

připojení potrubí pomocí svěrných spojek (sešit 1/strana 10 a 16)

Sady RA-URX+RLV-X+RTX

RA-URX+RLV-X+RTX

 Pro soustavy s nuceným oběhem, **montáž ventilu vždy do zpátečky**

Montáž ventilu vpravo

013G4132	Pravá sada	Sada RA-URX, RLV-X a RTX chrom	R 1/2" AG	R 1/2" IG	0,03-0,34	12	5 900,-	
013G4136		Sada RA-URX, RLV-X a RTX bílá RAL 9016				12	5 770,-	
013G4133	Levá sada	Sada RA-URX, RLV-X a RTX chrom	R 1/2" AG	R 1/2" IG	0,03-0,34	12	5 900,-	
013G4137		Sada RA-URX, RLV-X a RTX bílá RAL 9016				12	5 770,-	

připojení potrubí pomocí svěrných spojek (sešit 1/strana 10 a 16)

Termostatické hlavice typ RAX se západkovým upevněním

RAX

S nastavitelným omezením, vestavěným čidlem a protimrazovou ochranou, možno osadit na ventilová tělesa RA-URX; VHX

Obj. číslo	Typ	Provedení	Rozsah °C	Kusů v balení	Cena Kč	
013G6070	RAX	RAL 9016 (bílá)	0 .. 28	35	650,-	
013G6170		Chrom		35	926,-	
013G6075		Černá		35	806,-	

Termostatické hlavice typ RAX-K , upevnění převlečnou maticí (M30x1,5)

RAX-K

 S nastavitelným omezením, upevnění maticí M30x1,5 možno osadit na **otopná tělesa VK**

výrobců Korado, Korad, Kermi, Purmo, Dia Norm, Diatherm, Radson, Biasi, Ferroli,

013G6080	RAX-K	RAL 9016 (bílá)	0 .. 28	-	532,-	
013G6180		Chrom		35	736,-	

Omezovač teploty zpátečky typ RTX se západkovým upevněním

RTX

S nastavitelným omezením a vestavěným čidlem, možno osadit na ventilová tělesa RA-URX; VHX

Obj. číslo	Typ	Provedení	Kusů v balení	Cena Kč	
013G6090	RTX	RAL 9016 (bílá)	35	1 150,-	
013G6190		Chrom	35	1 600,-	

Sada RA-URX+RLV-X+RAX/RTX

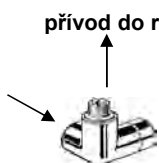
 Šroubení RLV-X
montáž vlevo

přívod do radiátoru

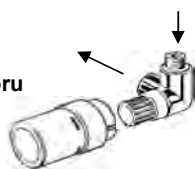
zpátečka z radiátoru

 Ventilové těleso RA-URX
montáž vpravo

 RAX termostatická hlavice
RTX omezovač teploty zpátečky

Radiátorové ventily a šroubení pro topné žebříky a designové radiátory
X-tra Collection™ - VHX-D

Obj. číslo	Typ	Provedení	Připojení		K _v m ³ /h	Kusů v balení	Cena Kč
			Radiátor	System			

Sada VHX-D umožňuje připojení hlavice vlevo i vpravo; ventil musí být vždy zapojen ve zpátečce.

Sada designového radiátorového ventilu VHX-D s hlavicí RTX
VHX-D

Ventil s možností přednastavení, pro dvoutrubkovou soustavu, rozteč 50 mm

Termostatická hlavice RTX reguluje podle teploty vody protékající ventilem

013G4376	VHX-D přímý	Chrom	R 1/2" AG	R 1/2" IG	0,12-0,41	4	5 750,-	
013G4378		RAL 9016 (bílá)				4	4 540,-	

připojení potrubí pomocí svěrných spojek (sešit 1/strana 10 a 16)

Sada designového radiátorového ventilu VHX-D s hlavicí RAX
VHX-D

Ventil s možností přednastavení, pro dvoutrubkovou soustavu, rozteč 50 mm

Termostatická hlavice RAX reguluje podle teploty prostředí

013G4276	VHX-D přímý	Chrom	R 1/2" AG	R 1/2" IG	0,12-0,49	4	5 390,-	
013G4278		RAL 9016 (bílá)				4	4 830,-	

připojení potrubí pomocí svěrných spojek (sešit 1/strana 10 a 16)

Sada designového radiátorového ventilu VHX-D s hlavicí RTX
VHX-D

Ventil s možností přednastavení, pro dvoutrubkovou soustavu, rozteč 50 mm

Termostatická hlavice RTX reguluje podle teploty vody protékající ventilem

013G4379	VHX-D rohový	Chrom	R 1/2" AG	R 1/2" IG	0,12-0,41	4	5 070,-	
013G4381		RAL 9016 (bílá)				4	4 400,-	

připojení potrubí pomocí svěrných spojek (sešit 1/strana 10 a 16)

Poznámka: U rohové varianty možno osadit el. topnou tyč

Sada designového radiátorového ventilu VHX-D s hlavicí RAX
VHX-D

Ventil s možností přednastavení, pro dvoutrubkovou soustavu, rozteč 50 mm

Termostatická hlavice RAX reguluje podle teploty prostředí

013G4279	VHX-D rohový	Chrom	R 1/2" AG	R 1/2" IG	0,12-0,49	4	5 470,-	
013G4281		RAL 9016 (bílá)				4	4 830,-	

připojení potrubí pomocí svěrných spojek (sešit 1/strana 10 a 16)

Poznámka: U rohové varianty možno osadit el. topnou tyč

Příslušenství k VHX-D

013G4166	VHX-D	Držák pro topné tyče jiných výrobců				96	860,-	
----------	-------	-------------------------------------	--	--	--	----	-------	--

Nastavení teplot

Termostatická hlavice RAX - regulace dle teploty vzduchu

RAX

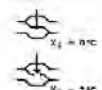

Omezovač teploty zpátečky RTX - reguluje dle teploty média otop. tělesa, vhodný pro koupelnová otopná tělesa

RTX

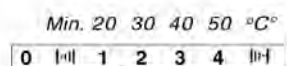

Zpátečka



Zpátečka Přívod

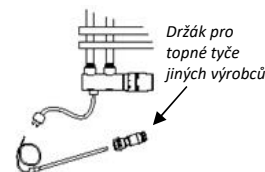

Aplikace topné tyče s VHX-D možná pouze v rohovém provedení

X-tra Collection™ - VHX-Mono

Obj. číslo	Typ	Provedení	Připojení		K _v m ³ /h	Kusů v balení	Cena Kč
			Radiátor	Systém			

Sada VHX-Mono umožňuje připojení hlavice vlevo i vpravo; **ventil musí být vždy zapojen ve zpátečku.**

Sada designového radiátorového ventilu VHX-Mono s hlavici RTX

VHX-M

Ventil s možností přednastavení, pro dvoutrubkovou soustavu, s ponornou trubicou

Termostatická hlavice RTX reguluje podle teploty vody protékající ventilem

013G4382	VHX-Mono přímý	Chrom	R 1/2" AG	R 1/2" IG	0,12-0,41	4	5 080,-	
013G4384		RAL 9016 (bílá)				4	5 140,-	

připojení potrubí pomocí svěrných spojek (sešit 1/strana 10 a 16)

Sada designového radiátorového ventilu VHX-Mono s hlavici RAX

VHX-M

Ventil s možností přednastavení, pro dvoutrubkovou soustavu, s ponornou trubicou

Termostatická hlavice RAX reguluje podle teploty prostředí

013G4282	VHX-Mono přímý	Chrom	R 1/2" AG	R 1/2" IG	0,12-0,40	4	5 390,-	
013G4284		RAL 9016 (bílá)				4	4 830,-	

připojení potrubí pomocí svěrných spojek (sešit 1/strana 10 a 16)

Sada designového radiátorového ventilu VHX-Mono s hlavici RTX

VHX-M

Ventil s možností přednastavení, pro dvoutrubkovou soustavu, s ponornou trubicou

Termostatická hlavice RTX reguluje podle teploty vody protékající ventilem

013G4385	VHX-Mono rohový	Chrom	R 1/2" AG	R 1/2" IG	0,12-0,41	4	5 230,-	
013G4387		RAL 9016 (bílá)				4	4 670,-	

připojení potrubí pomocí svěrných spojek (sešit 1/strana 10 a 16)

Sada designového radiátorového ventilu VHX-Mono s hlavici RAX

VHX-M

Ventil s možností přednastavení, pro dvoutrubkovou soustavu, s ponornou trubicou

Termostatická hlavice RAX reguluje podle teploty prostředí

013G4285	VHX-Mono rohový	Chrom	R 1/2" AG	R 1/2" IG	0,12-0,40	4	5 390,-	
013G4287		RAL 9016 (bílá)				4	4 830,-	

připojení potrubí pomocí svěrných spojek (sešit 1/strana 10 a 16)

Poznámka: AG - vnější závit; IG - vnitřní závit

VHX mono s topnou tyčí

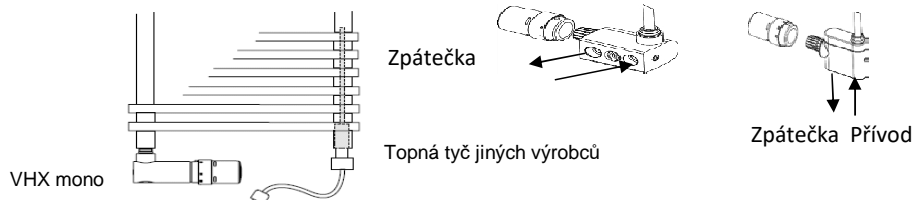

Příslušenství pro RA-URX a VHX

Obj. číslo	Typ	Popis	Kusů v balení	Cena Kč
013G3127	Set trubek	Set trubek včetně svěrných spojek a niplů se závitem 1/2"	80	523,-
013G3132	Rozety	2 kusy kruh. rozet +1 kryt na potrubí pro sadu URX povrch bílá RAL 9016	12	583,-
013G3133		2 kusy kruh. rozet +1 kryt na potrubí pro sadu URX povrch chrom	12	1 310,-
013G3207		1kus obdélník. rozeta+2 kryty na potrubí pro VHX bílá RAL 9016	10	448,-
013G3208		1kus obdélník. rozeta+2 kryty na potrubí pro VHX povrch chrom	10	1 120,-
013G4179	Těsnící O-kroužky	Sada O-kroužků pro VHX MONO rohový a VHX DUO rohový	100	115,-
013G4180		Sada pro VHX DUO přímý - obsahuje 10ks O-kroužků (uvedená cena za 1ks)	200	23,-
013G4181		Sada O-kroužků pro VHX MONO přímý	-	123,-

Klasické ventily a šroubení pochromované
Ventilová tělesa RA-NCX s přednastavením, pochromovaná
RA-NCX

Pro soustavy s nuceným oběhem, připojení na soustavu vnitřním závitem

Obj. číslo	Typ	Provedení	DN	K _v m ³ /h	Kusů v balení	Cena Kč	
013G4248	RA-NCX 15	Přímý; pochromovaný	1/2"	0,04-0,73	75	939,-	
013G4247		Rohový; pochromovaný			75	939,-	
013G4239		Úhlový pravý; pochromovaný			54	1 160,-	
013G4240		Úhlový levý; pochromovaný			54	1 160,-	

připojení potrubí pomocí svěrných spojek (sešit 1/strana 10 a 16)

Radiátorová šroubení; RLV-CX přednastavitelná, s uzavíráním a vypouštěním, pochromovaná
RLV-CX

Připojení na soustavu vnitřním závitem

Obj. číslo	Typ	Provedení	DN	K _v m ³ /h	Kusů v balení	Cena Kč	
003L0273	RLV-CX 15	Rohové; pochromované	1/2"	0,1-1,8	80	433,-	
003L0274		Přímé; pochromované			80	433,-	

připojení potrubí pomocí svěrných spojek (sešit 1/strana 10 a 16)



Termostatické hlavice typ RAX se západkovým upevněním
RAX

S nastavitelným omezením, vestavěným čidlem a protimrazovou ochranou, možno osadit na ventilová tělesa RA-URX; VHX

Obj. číslo	Typ	Provedení	Rozsah °C	Kusů v balení	Cena Kč	
013G6170	RAX	Chrom	0 .. 28	35	926,-	

připojení potrubí pomocí svěrných spojek (sešit 1/strana 10 a 16)

Svěrné spojky pro měděná, přesná ocelová a plastová potrubí, pochromované

Obj. číslo	Pro potrubí	Pro ventily	Sestává z	Připojení na ventil	Trubka DN	Kusů v balení	Cena Kč	
013G4192	Měď a přesná ocel	RA - URX, RLV - X, VHS-F/R, VHX	spojka, šroubení	1/2" AG	10	240	150,-	
013G4193					12	240	150,-	
013G4194					14	240	150,-	
013G4195					15	240	150,-	
013G4196					16	240	150,-	
013G4200	Alu PEX	RA - URX, RLV - X, VHS-F/R, VHX	spojka, šroubení a kroužek	1/2" AG	16 x 2	240	328,-	
013G4199	PEX				15 x 2,5	240	260,-	
013G4198					16 x 2	240	258,-	

Radiátorová šroubení s integrovaným ventilem, ventily s ponornou trubicí, integrované ventily

Obj. č.	Typ	Provedení	Připojení		k _v m ³ /h	Kusů v balení	Cena Kč
			Těleso	Soustava			

Radiátorové šroubení VHS s integrovaným, přednastavitelným ventilem
VHS

S možností uzavření a vypuštění přípojovací rozteč 50 mm; přívod je u hlavice

013G4741	VHS	Rohový	1/2" IG	3/4" AG	0,02-0,48	24	1 910,-	
013G4742		Přímý	1/2" IG	3/4" AG	0,02-0,48	24	1 910,-	
013G4743	VHS	Rohový	3/4" AG	3/4" AG	0,02-0,48	24	1 880,-	
013G4744		Přímý	3/4" AG	3/4" AG	0,02-0,48	24	1 880,-	
013G4672	Kryt ventilu VHS, přímý, RAL 9010 (bílá), vhodný pro mokré lakování					-	251,-	
013G4673	Kryt ventilu VHS, rohový, RAL 9016 (bílá), vhodný pro mokré lakování					48	251,-	

připojení potrubí pomocí svěrných spojek (str.16)

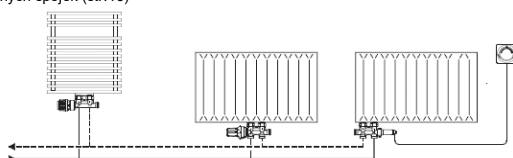
Příslušenství, náhradní díly

Obj. č.	Popis	Cena Kč
003L0152	Plnicí a vypouštěcí armatura ! minimální odběr 5 ksl *	120 559,-
192H0160	Dvojitá rozeta krycí, rozteč 40 mm, k RA 15/6T a 15/6TB	100 200,-
192H0161	Dvojitá rozeta krycí, rozteč 50 mm, k VHS	100 249,-
003L0295	Připojovací kus, připojení tělesa 1/2" vnitřní, k VHS	480 130,-
003L0294	Připojovací kus, připojení tělesa 3/4" vnější, k VHS	480 57,-

*Uvedená cena je za 1 ks

Tlakově nezávislé radiátorové šroubení VHS-DV
VHS-DV

Vybavené zařízením pro omezení průtoku, které slouží k přednastavení maximálního průtoku vody.

Montáž - přívod u hlavice

013G7876	VHS-DV	Přímý	1/2" IG	3/4" AG	0,01-0,135	24	1 530,-	
013G7877		Rohový pravý	1/2" IG	3/4" AG	0,01-0,135	24	1 530,-	
013G7878		Rohový levý	1/2" IG	3/4" AG	0,01-0,135	24	1 530,-	
013G7879	VHS-DV	Přímý	3/4" AG	3/4" AG	0,01-0,135	24	1 500,-	
013G7880		Rohový pravý	3/4" AG	3/4" AG	0,01-0,135	24	1 500,-	
013G7881		Rohový levý	3/4" AG	3/4" AG	0,01-0,135	24	1 500,-	

Montáž - zpátečka u hlavice

013G7915	VHS-DV	Přímý	1/2" IG	3/4" AG	0,01-0,135	24	1 530,-	
013G7916		Rohový pravý	1/2" IG	3/4" AG	0,01-0,135	24	1 530,-	
013G7917		Rohový levý	1/2" IG	3/4" AG	0,01-0,135	24	1 530,-	

Ventily s ponornou trubicí
RA15/6

Pro jednotrubkovou soustavu, obtok v tělese ventilu, podíl zatékání do tělesa 30%, přípojovací rozteč 40 mm

013G3220	RA 15/6T	Spodní připojení	1/2" AG	1/2" IG	2,5	20	1 670,-	
013G3218		1/2" AG	3/4" AG	2,5	20	1 790,-		
013G3270	RA 15/6T	Boční připojení	1/2" AG	1/2" IG	2,5	20	1 390,-	
013G3268		1/2" AG	3/4" AG	2,5	20	1 390,-		

Pro dvoutrubkovou soustavu

013G3210	RA 15/6TB	Spodní připojení	1/2" AG	1/2" IG	0,82	20	1 590,-
013G3215		Boční připojení	1/2" AG	1/2" IG	0,82	20	1 590,-

Integrované ventily pro univerzální otopná tělesa
Integrované ventily

Se závitem G1/2" ISO 228, bez přibalených zátek, včetně návodu pro montáž

Obj. č.	Typ	Provedení	Připojení	k _v m ³ /h	Kusů v balení	Cena Kč	
013G7370	RA-N	-	1/2" AG	0,14-0,87	40	483,-	
013G7371	RA-U	-		0,04-0,34	40	497,-	

Se závitem G1/2" ISO 228, bez přibalených zátek, včetně návodu pro montáž

Pro univerzální tělesa Korádo, Arbonia (do roku 2002), DiaNorm, Purmo, Radson, Rettig, Vasco

013G7390	RA-N	-	1/2" AG	0,14-0,87	40	463,-	
013G7391	RA-U	-		0,04-0,34	40	499,-	

Se závitem G1/2" ISO 228, bez přibalených zátek, včetně návodu pro montáž

Pro univerzální tělesa firem Vogel & Noot, Cosmo-Profil a Cosmo-Nova

013G7360	RA-N	-	1/2" AG	0,14-0,87	40	483,-	
013G7361	RA-U	-		0,04-0,34	40	463,-	

Pro univerzální tělesa Korádo (Heimeier typ č. 4333 a 4360), Buderus (od roku 2001), Vasco (od roku 2006), Viadrus

013G7380	RA-N	-	1/2" AG	0,14-0,87	40	463,-	
013G7381	RA-U	-		0,04-0,34	40	485,-	

Poznámka: AG - vnější závit; IG - vnitřní závit
V případě náhrady integrovaných ventilů je nutné si vždy zkontrolovat rozměry pro daný radiátor. Technické informace naleznete v příslušném datovém listě.

Integrované ventily Danfoss



Danfoss sety pro radiátory

1

Obj. č	Popis	Kusů v balení	Cena Kč	
--------	-------	---------------	---------	--

Sety pro radiátory VK - s integrovaným ventilem

Pro radiátory s integrovaným ventilem KORADO, KORAD, PURMO, DIANORM

015G5323	Redia 015G3330 termostat. hlavice s upevněním maticí M30 x 1,5, RLV-KB rohové šroubení pro otopná tělesa s možností plného uzavření; připojení na soustavu 3/4" AG, připojení na těleso 1/2" IG - obj.č. 003L0394	12	495,-	
----------	---	----	-------	--

015G5324	Redia 015G3330 termostat. hlavice s upevněním maticí M30 x 1,5, RLV-KB přímé šroubení pro otopná tělesa s možností plného uzavření; připojení na soustavu 3/4" AG, připojení na těleso 1/2" IG- obj.č. 003L0392	12	495,-	
----------	---	----	-------	--

Sety pro radiátory VK - s integrovaným ventilem

Pro radiátory s integrovaným ventilem VOGEL UND NOOT, COSMONOVA, BUDERUS, De LONGHI, BRUGMAN

015G5327	Redia 015G3380 termostatická hlavice se západkovým upevněním, RLV-KB rohové šroubení pro otopná tělesa s možností plného uzavření; připojení na soustavu 3/4" AG; připojení na těleso 3/4" AG- obj.č. 003L0393	12	472,-	
----------	--	----	-------	--

015G5328	Redia 015G3380 termostatická hlavice se západkovým upevněním, RLV-KB přímé šroubení pro otopná tělesa s možností plného uzavření; připojení na soustavu 3/4" AG; připojení na těleso 3/4" AG- obj.č. 003L0391	12	472,-	
----------	---	----	-------	--

Sety pro klasické radiátory

Pro klasické radiátory KORADO, KORAD, KERMI, PURMO, DIANORM,VOGEL UND NOOT

015G5325	Redia 015G3380 termostatická hlavice se západkovým upevněním, RA-N rohový termostatický radiátorový ventil; připojení 1/2"- obj.č. 013G0013	12	661,-	
----------	---	----	-------	--

015G5326	Redia 015G3380 termostatická hlavice se západkovým upevněním, RA-N přímý termostatický radiátorový ventil; připojení 1/2"- obj.č. 013G0014	12	661,-	
----------	--	----	-------	--

Převodní tabulka aktualizovaných objednacích čísel

Staré obj. č.	Starý název	NOVÉ obj. č.	NOVÝ název
Sety pro radiátory VK – s integrovaným ventilem – Pro radiátory s integrovaným ventilem KORADO, KORAD, PURMO, DIANORM, VOGEL UND NOOT			
013G5090	RAE-K 5034+RLV-KB DN15 rohové; 1/2"IG na těleso; 3/4"AG na soustavu	015G5323	Redia 015G3330 + RLV-KB DN15 rohové; 1/2"IG na těleso; 3/4"AG na soustavu
013G5091	RAE-K 5034+RLV-KB DN 15 přímé; 1/2"IG na těleso; 3/4"AG na soustavu	015G5324	Redia 015G3330 +RLV-KB DN 15 přímé; 1/2"IG na těleso; 3/4"AG na soustavu
Sety pro radiátory VK – s integrovaným ventilem – Pro radiátory s integrovaným ventilem VOGEL UND NOOT, COSMONOVA, BUDERUS, De LONGHI, BRUGMAN			
013G5096	RAE 5054+RLV-KB rohové; 3/4"AG na těleso; 3/4"AG na soustavu	015G5327	Redia 015G3380 + RLV-KB rohové; 3/4"AG na těleso; 3/4"AG na soustavu
013G5097	RAE 5054+RLV-KB přímé; 3/4"AG na těleso; 3/4"AG na soustavu	015G5328	Redia 015G3380 + RLV-KB přímé; 3/4"AG na těleso; 3/4"AG na soustavu
Sety pro klasické radiátory – Pro klasické radiátory KORADO, KORAD, KERMI, PURMO, DIANORM,VOGEL UND NOOT			
013G5093	RAE 5054+RA-N DN 15 rohové	015G5325	Redia 015G3380 + RA-N DN 15 rohový
013G5094	RAE 5054+RA-N DN15 přímé	015G5326	Redia 015G3380 + RA-N DN15 přímý

Pomůcka pro přiřazení termostatických hlavice a šroubení Danfoss k otopným tělesům s integrovaným ventilem různých výrobců								
Armatura Danfoss		Výrobce otopných těles						
		KORADO	KORAD	DIANORM	KERMI	VOGEL - NOOT	VIADRUS	BUDERUS
Danfoss Ally 014G2420 bezdrátová programovatelná termostatická hlavice		X	X	X	X	X	X	X
Danfoss Eco™ 014G1001 autonomní programovatelná termostatická hlavice		X	X	X	X	X	X	X
Aero RA 015G4595 termostatická hlavice s integrovaným čidlem						X	X	X
Redia RA 015G3380 termostatická hlavice s integrovaným čidlem						X	X	X
RAX 013G6170 - chrom termostatická hlavice s integrovaným čidlem						X	X	X
RA 5002 013G5002 ruční hlavice západkové upevnění						X	X	X
RAX-K 013G6180 - chrom termostatická hlavice s integrovaným čidlem		X	X	X	X			
Redia M30 x 1,5 015G3330 termostatická hlavice s integrovaným čidlem		X	X	X	X			
RA 5003 013G5003 Ruční hlavice s maticí M30 x 1,5		X	X	X	X			
RLV-KDV 013G7870 - 3 šroubení 1/2" s vypouštěním		X	X	X				
RLV-K 003L0282, 003L0280 šroubení rohové / přímé 1/2" s vypouštěním		X	X	X				
RLV-KB 003L0394, 003L0392 šroubení rohové / přímé 1/2" bez vypouštění		X	X	X				
RLV-KDV 013G7874 - 6 šroubení 3/4" s vypouštěním					X	X		X
RLV-K 003L0283, 003L0281 šroubení rohové / přímé 3/4" s vypouštěním					X	X		X
RLV-KB 003L0393, 003L0391 šroubení rohové / přímé 3/4" bez vypouštění					X	X		X

Radiátorová šroubení, radiátorová šroubení pro otopná tělesa s integrovanými ventily

Obj.č.	Typ	Provedení	DN	k_v m ³ /h	Kusů v balení	Cena Kč	
--------	-----	-----------	----	----------------------------	------------------	------------	--

Radiátorová šroubení; typ RLV přednastavitelná, s uzavíráním a vypouštěním
RLV

Připojení na soustavu vnitřním závitem

003L0141	RLV 10	Rohové	3/8"	0,1-1,8	90	304,-	
003L0142	RLV 10	Přímé	3/8"	0,1-1,8	90	305,-	
003L0143	RLV 15	Rohové	1/2"	0,1-2,5	72	314,-	
003L0144	RLV 15	Přímé	1/2"	0,1-2,5	72	316,-	
003L0145	RLV 20	Rohové	3/4"	0,2-3,0	64	416,-	
003L0146	RLV 20	Přímé	3/4"	0,2-3,0	64	419,-	

Radiátorová šroubení; typ RLV přednastavitelná, s uzavíráním, vypouštěním a těsnícím o-kroužkem

003L0343	RLV 15	Rohové	1/2"	0,1-2,5	80	466,-	
003L0344	RLV 15	Přímé	1/2"	0,1-2,5	80	483,-	

Radiátorová šroubení; typ RLV přednastavitelná, s uzavíráním a vypouštěním
RLV

Připojení na soustavu vnějším závitem 3/4"

003L0363	RLV 15	Rohové*	1/2"	0,1-2,5	80	441,-	
003L0364	RLV 15	Přímé	1/2"	0,1-2,5	80	455,-	

*minimální odběr 10 ks

připojení potrubí pomocí svěrných spojek

Radiátorová šroubení; typ RLV přednastavitelná, s uzavíráním, vypouštěním a těsněním ; press fit připojení
RLV

Připojení na soustavu lisovaným spojem

003L1825	RLV 15	Rohové	1/2"	0,1-2,5	60	445,-	
003L1824	RLV 15	Přímé	1/2"	0,1-2,5	60	445,-	

Radiátorová šroubení; typ RLV-S přednastavitelná, s uzavíráním
RLV-S

Připojení na soustavu vnitřním závitem

003L0121	RLV-S 10	Rohové	3/8"	1,8	90	210,-	
003L0122	RLV-S 10	Přímé	3/8"	1,8	80	210,-	
003L0123	RLV-S 15	Rohové	1/2"	2,5	90	218,-	
003L0124	RLV-S 15	Přímé	1/2"	2,5	90	218,-	
003L0125	RLV-S 20	Rohové	3/4"	3	64	273,-	
003L0126	RLV-S 20	Přímé	3/4"	3	64	272,-	

Radiátorová šroubení; typ RLV-S přednastavitelná, s uzavíráním a těsnícím o-kroužkem

003L0345	RLV-S 15	Rohové	1/2"	2,5	80	386,-	
003L0346	RLV-S 15	Přímé	1/2"	2,5	80	386,-	

Radiátorová šroubení; typ RLV-S přednastavitelná, s uzavíráním
RLV-S

Připojení na soustavu vnějším závitem 3/4"

003L0353	RLV-S 15	Rohové	1/2"	0,1-2,5	90	383,-	
003L0354	RLV-S 15	Přímé	1/2"	0,1-2,5	80	423,-	

minimální odběr 10 ks

připojení potrubí pomocí svěrných spojek (str. 10 nebo 16)

Obj.č.	Typ	Provedení	DN tělesa	DN soustava	Kusů v balení	Cena Kč	
--------	-----	-----------	--------------	----------------	------------------	------------	--

Dynamické šroubení pro otop. tělesa typ RLV-KDV (tzv H-kus s integr. regulátorem dif. tlaku)
RLV-KDV

S možností uzavření a vypuštění, s přípojovací roztečí 50 mm

Prává/levá verze je dána umístěním přívodního potrubí.

013G7870	RLV-KDV	Přímé pravé a levé; včetně redukce na 1/2" IG	1/2" IG	3/4" AG	15	0,-	
013G7871		Rohové pravé; včetně redukce na 1/2" IG	1/2" IG	3/4" AG	15	0,-	
013G7872		Rohové levé; včetně redukce na 1/2" IG	1/2" IG	3/4" AG	15	0,-	
013G7873	RLV-KDV	Přímé pravé a levé	3/4" AG	3/4" AG	15	0,-	
013G7874		Rohové pravé	3/4" AG	3/4" AG	15	0,-	
013G7875		Rohové levé	3/4" AG	3/4" AG	15	0,-	

připojení potrubí pomocí svěrných spojek

Poznámka: AG - vnější závit, IG - vnitřní závit

Dvourubkový systém s radiátory s ventilem, obvyklé typy připojení.

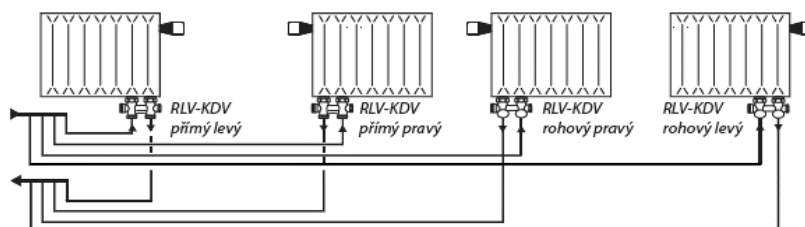

Radiátorová šroubení pro otopná tělesa s integrovanými ventily

Obj.č.	Typ	Provedení	DN těleso	DN soustava	Kusů v balení	Cena Kč	
--------	-----	-----------	-----------	-------------	---------------	---------	--

Šroubení pro otopná tělesa typ RLV-K (tzv. H-kus)

RLV-K

S možností uzavření a vypuštění, přestavitelná z jednorubky na dvoutrubku, s přípojovací roztečí 50 mm

003L0282	RLV-K	Rohové; včetně redukce na 1/2" IG	1/2" IG	3/4" AG	40	631,-	
003L0280		Přímé; včetně redukce na 1/2" IG	1/2" IG	3/4" AG	40	631,-	
003L0283		Rohové	3/4" AG	3/4" AG	40	605,-	
003L0281		Přímé	3/4" AG	3/4" AG	40	605,-	

připojení potrubí pomocí svěrných spojek

Šroubení pro otopná tělesa typ RLV-KB (tzv. H-kus)

RLV-KB

S možností uzavření, s přípojovací roztečí 50 mm

003L0394	RLV-KB	Rohové; včetně redukce na 1/2" IG	1/2" IG	3/4" AG	54	343,-	
003L0392		Přímé; včetně redukce na 1/2" IG	1/2" IG	3/4" AG	54	343,-	
003L0393		Rohové	3/4" AG	3/4" AG	54	317,-	
003L0391		Přímé	3/4" AG	3/4" AG	54	317,-	

připojení potrubí pomocí svěrných spojek

Poznámka: AG - vnější závit, IG - vnitřní závit

Nářadí a příslušenství

Obj. č.	Popis	Cena Kč	
---------	-------	---------	--

Příslušenství a náhradní díly k RLV, RLV-K, RLV-KS

003L0152	Plnicí a vypouštěcí armatura ! min. odběr 5 ks !*	120	559,-	
192H0161	Dvojitá rozeta krycí, rozteč 50 mm, pro RLV-K a RLV-KS	100	249,-	
003L0295	Přípojovací kus, připojení tělesa 1/2" vnitřní, pro RLV-K	480	130,-	
003L0294	Přípojovací kus, připojení tělesa 3/4" vnější, pro RLV-K	480	57,-	
003L0297	Přípojovací kus, připojení tělesa 1/2" vnitřní, pro RLV-KS	480	115,-	

*Uvedená cena je pro 1 ks

Příslušenství ventilů RA, FJVR, RAV, AVDO a šroubení RLV, RLV-S

Přípojovací šroubení normální délky

013G3181	Šroubení 3/8"	200	150,-	
013G3182	Převlečná matice 3/8"	200	138,-	
013G3183	Šroubení 1/2"	150	177,-	
013G3184	Převlečná matice 1/2"	150	205,-	
013G3185	Šroubení 3/4"	110	295,-	
013G3186	Převlečná matice 3/4"	110	265,-	
013G3187	Šroubení 1"	60	456,-	
013G3188	Převlečná matice 1"	60	404,-	

Zkrácené šroubení - zkráceno oproti šroubení normální délky

013L0443	R 3/8" - o 6 mm zkráceno (minimální odběr 10 ks)	480	175,-	
013L0445	R 1/2" - o 7mm zkráceno (minimální odběr 10 ks)	480	191,-	
013L0447	R 3/4" - o 4mm zkráceno (minimální odběr 10 ks)	180	247,-	

Dlouhé šroubení

192H0187	R 3/8" délka závitu 65mm (minimální odběr 5 ks)	240	320,-	
192H0188	R 1/2" délka závitu 65mm; o 55mm delší (minimální odběr 5 ks)	240	372,-	
192H0189	R 3/4" délka závitu 65mm; o 45mm delší (minimální odběr 5 ks)	192	522,-	

Nářadí pro údržbu ventilů RA a RTD a výměnu servisních vložek

013G3086	Přístroj pro údržbu ventilů RA, Demoblock pro výměnu servis. vložek ventilů (základní sad	-	30 730,-	
003L0213	Matka pro výměnu RA-N servisních ventilových vložek	60	499,-	
013G3116	Adaptér pro " Demoblok RTD ", umožňuje demontáž dílů ventilů RA (DN 3/8" - 1/2")	30	7 090,-	
013G3300	Hlavice pro uzavření ventilu RA při demontáži tělesa	48	621,-	

Svěrné spojky

Obj.č.	Pro ventily	Připojení	Trubka mm	Sestává z	Cena Kč
--------	-------------	-----------	-----------	-----------	---------

Svěrné spojky pro MĚDĚNÉ a přesné ocelové potrubí

013G4100	RA-N 10, RA-UN 10, RLV 10, RLV-S 10	3/8" AG	10	Spojka a šroubení	240	67,-		
013G4102					240	67,-		
013G4110	RA-N 15, RA-FN 15 RA-UN 15, RLV 15, RLV-S 15 RA 15/6, RA-N typ Jaga	1/2" AG	10		240	74,-		
013G4112					12	240		74,-
013G4114					14	240		74,-
013G4115					15	240		74,-
013G4116					16	240		74,-
013G4120					RLV-K, RLV-KB RA15/6, VHS	3/4" IG		10
013G4122	12	240	99,-					
013G4124	14	240	99,-					
013G4125	15	240	99,-					
013G4126	16	240	99,-					
013G4128	18	240	99,-					

minimální odběr 10 ks

Svěrné spojky pro plastové (PEX) potrubí

013G4143	RA-N 15, RA-UN 15, RLV 15, RLV-S 15 RA 15/6, RA-N typ Jaga	1/2" AG	12 x 1,1	Spojka s kroužkem a šroubení	240	131,-		
013G4144					14 x 2,0	240		131,-
013G4147					15 x 2,5	240		131,-
013G4152	RLV-K, RLV-KB RA 15/6, VHS	3/4" IG	12 x 2,0		240	145,-		
013G4154					14 x 2,0	240		145,-
013G4156					16 x 2,0	-		146,-
013G4162					17 x 2,0	240		145,-
013G4158					18 x 2,0	240		145,-
013G4160					20 x 2,0	-		146,-
013G4155					15 x 2,5	240		145,-
013G4159					18 x 2,5	240		145,-
013G4157					16 x 1,5	240		145,-
013G4163				16 x 2,2	240	145,-		
013G4161	20 x 2,5	240	145,-					

minimální odběr 10 ks

Svěrné spojky pro plastové (ALU PEX) potrubí

013G4174	RA-N 15, RA-UN 15, RLV 15, RLV-S 15, RA 15/6, RA-N typ Jaga	1/2" AG	14 x 2,0	Spojka s kroužkem s těsněním a šroubení	240	164,-		
013G4176					16 x 2,0	240		164,-
013G4184	RLV-K, RLV-KB RA 15/6, VHS	3/4" IG	14 x 2,0		240	164,-		
013G4186					16 x 2,0	-		165,-
013G4187					16 x 2,25	240		164,-
013G4188					18 x 2,0	240		164,-
013G4190					20 x 2,0	240		164,-
013G4191					20 x 2,5	240		164,-

minimální odběr 10 ks

Poznámka: AG - vnější závit

IG - vnitřní závit

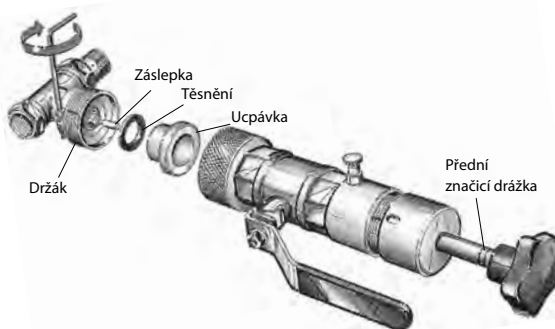
Ilustrační obrázek demobloku

Prvky pro přímočinnou regulaci podlahového vytápění

Termostatická hlavice FTC

FTC

Pro upevnění na ventilová tělesa RA - N a RA - C

Obj.č.	Typ	Provedení	Rozmezí °C	Kapilára m	Cena Kč	
013G5081	FTC	Termostatická hlavice s odděleným příložným čidlem (snímá teplotu vody) pro RA-N a RA-C	15 - 50	0 - 2	1 990,-	
013G5080	FTC	Termostatická hlavice s odděleným příložným čidlem (snímá teplotu vody) pro RA-N a RA-C	35 - 70	0 - 2	2 110,-	

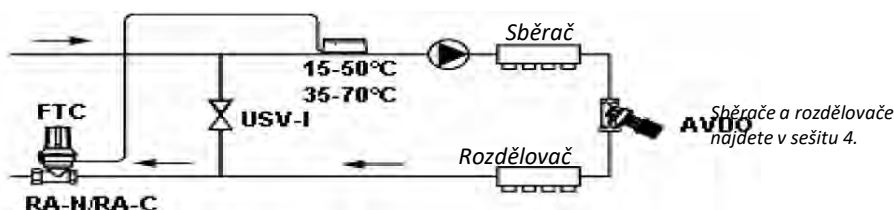

Přímočinná regulace teploty, např. pro podlahové vytápění

Ventilová tělesa RA - C s přednastavením

RA-C

PN 10; T max. 120 °C

Obj.č.	Typ	Provedení	Připojení	k_v m ³ /h	Cena Kč	
013G3094	RA - C 15	Ventil regulační s přednastavením	3/4 "AG	0,3 - 0,9	1 150,-	
013G3096	RA - C 20	Ventil regulační s přednastavením	1" AG	0,8 - 2,6	2 280,-	

připojení potrubí pomocí svěrných spojek (sešit 1/strana 16)

Ventil FHV - R

FHV - R

Ventil bez přednastavení, s osazenou hlavici FJVR reguluje podle teploty protékající vody

003L1000	FHV-R 20	Vestavná skříňka do stěny, včetně tělesa ventilu pro hlavici FJVR, kryt kruhový	-	3/4"AG	3 160,-	
003L1015	FHV-R 20	Vestavná skříňka do stěny, včetně tělesa ventilu pro hlavici FJVR s vypouštěním, kryt kruhový	-	3/4"AG	3 160,-	
003L1040	FJVR	Termostatický prvek FJVR rozmezí nastavení 10 - 50°C	10..50	-	1 090,-	

připojení potrubí pomocí svěrných spojek (sešit 1/strana 16)

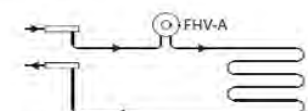

Soustava podlahového vytápění, topná smyčka s ventilovým tělesem FHV-A v příložném potrubí.

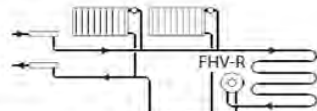

Regulace teploty podlahy u kombinovaného systému, topná smyčka s ventilovým tělesem FHV-R ve vratném potrubí.

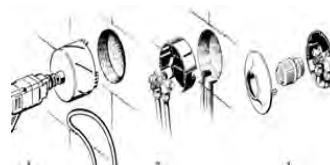

Kruhový otvor - úžasně jednoduchá montáž

Příklad použití

Ventil FHV - A

FHV - A

Ventil s přednastavením, s osazenou termostatickou hlavici řady RA reguluje podle teploty vzduchu

003L1001	FHV-A 20	Vestavná skříňka do stěny, včetně tělesa ventilu pro hlavici RA, kryt kruhový	-	3/4"AG	3 160,-	
013G2944	RA 2944	Termostatická hlavice RA 2944	5...26	-	806,-	
013G2940	RA 2940	Termostatická hlavice RA 2940	0...26	-	776,-	

připojení potrubí pomocí svěrných spojek (sešit 1/strana 16)

Příslušenství FHV

Obj.č.	Provedení	Cena Kč	
003L1338	Montážní přípravek FHV s vodováhou	1 150,-	
003L1052	Kryt čtvercový bílý FHV - R / A	297,-	
003L1050	Kryt kulatý bílý FHV - R / A	297,-	
003L1035	Prodloužení pro RA Hlavici pro FHV - A	380,-	
003L1036	Prodloužení pro FJVR Hlavici pro FHV - R	371,-	

Poznámka: AG - vnější závit; IG - vnitřní závit

Omezovače teploty zpátečky

Obj. č.	Typ	Provedení	Připojení	k_v m ³ /h	Kusů v balení	Cena Kč
---------	-----	-----------	-----------	----------------------------	---------------	------------

Omezovač teploty zpátečky FJVR

FJVR

Regulační ventil PN 10, T max 120°C, bez přednastavení

003L1009	FJVR 10	Rohový	3/8"	0,3	75	834,-
003L1010	FJVR 10	Přímý	3/8"	0,3	75	822,-
003L1013	FJVR 15	Rohový	1/2"	0,75	60	962,-
003L1014	FJVR 15	Přímý	1/2"	0,75	60	909,-

Termostatický prvek pro osazení na ventil FJVR

003L1040	FJVR	Bílý; nastavení: 10-50°C	-	-	-	1 090,-
003L1070	FJVR	Bílý; nastavení: 10-80°C	-	-	-	1 090,-

Set RTL omezovače teploty zpátečky s termostatickým prvkem FJVR:

003L1080	RTL	Set RTL DN15 přímý			12	1 110,-
003L1081	RTL	Set RTL DN15 rohový			12	1 110,-

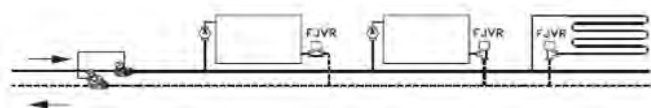

Příklad aplikace

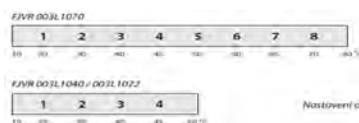

Nastavení FJVR

Omezovač teploty zpátečky FJV

FJV

Obj.č.	Typ	Tlakový stupeň	Rozmezí °C	Připojení	k_v m ³ /h	Cena Kč
--------	-----	----------------	---------------	-----------	----------------------------	------------

S vnitřním závitem, max. teplota média 130°C, max. rozdíl tlaků 7 barů

003N2250	FJV 15	PN 16	20-60	1/2" IG	1,9	-	12 900,-
003N3250	FJV 20			3/4" IG	3,4	-	13 390,-
003N4250	FJV 25			1" IG	5,5	-	14 830,-

S vnějším závitem, max. teplota média 130°C, max. rozdíl tlaků 7 barů

003N5117	FJV 15	PN 16	20-60	3/4" AG	1,9	-	12 870,-
003N5118	FJV 20			1" AG	3,4	-	14 100,-
003N5119	FJV 25			1 1/4" AG	5,5	-	15 320,-

Šroubení

Obj.č.	Typ	Připojení	DN	Sestává z	Cena Kč
--------	-----	-----------	----	-----------	------------

003H6908	Sada přivařovacích vsuvek	DN15 x 3/4" IG	DN 15	Skládá se ze 2 vsuvek, 2 přesuvných matic a 2 těsnění	-	1 060,-
003H6909		DN20 x 1" IG	DN 20		-	1 600,-
003H6910		DN25 x 5/4" IG	DN 25		-	1 910,-
003H6902	Sada závitových vsuvek	R1/2" AG x 3/4" IG	DN 15	Skládá se ze 2 vsuvek, 2 přesuvných matic a 2 těsnění	-	934,-
003H6903		R3/4" AG x 1" IG	DN 20		-	1 290,-
003H6904		R1" AG x 5/4" IG	DN 25		-	1 680,-

Poznámka: AG - vnější závit, IG - vnitřní závit

Termostatické ventily pro regulaci okruhů TUV

Termostatický třícestný směšovací ventil

NOVÝ vylepšený TVM-W 2.generace

Určený pro systémy teplé užitkové vody - účinná ochrana před opažením např. školky..

003Z3145	TVM-W 20 2.g.	PN 10	35-70	1" AG	2,1	-	3 270,-
003Z3146	TVM-W 25 2.g.	PN 10	35-70	5/4" AG	3,3	-	3 460,-

Příslušenství TVM

Obj.č.	Popis	Cena Kč
--------	-------	------------

003Z3134	Sada šroubení pro TVM DN20	-	1 150,-
003Z3135	Sada šroubení pro TVM DN25	-	1 560,-

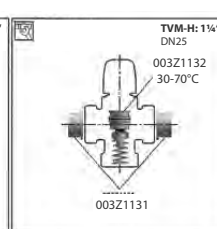
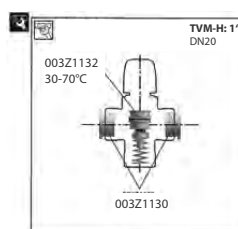
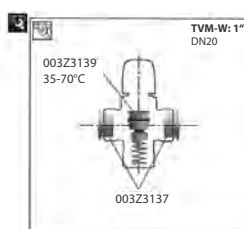

Přepouštěcí ventily AVDO

Obj. č.	Typ	DN	PN	Připojení	Rozsah (bar)	K_{vs} m ³ /h	Kusů v balení	Cena Kč
---------	-----	----	----	-----------	--------------	-------------------------------	---------------	------------

Přepouštěcí ventil Typ AVDO

AVDO

S dvěma vnitřními závity, teplota vody max. 120°C, tlak ztráta na ventilu max. 0,5 bar

003L6002	AVDO 15 Rohový	15	PN 10	1/2"	0,05-0,5	1,1	18	1 770,-	
003L6007	AVDO 20 Rohový	20		3/4"		2,0	18	1 800,-	
003L6012	AVDO 25 Rohový	25		1"		3,2	18	2 640,-	

S vnějším a vnitřním závitem, teplota vody max. 120°C

003L6003	AVDO 15 Rohový	15	PN 10	1/2"	0,05-0,5	1,1	18	1 960,-	
003L6008	AVDO 20 Rohový	20		3/4"		2,0	18	2 160,-	
003L6013	AVDO 25 Rohový	25		1"		3,2	18	3 250,-	

S vnitřním a vnějším závitem, teplota vody max. 120°C

003L6018	AVDO 15 Přímý	15	PN 10	1/2"	0,05-0,5	1,1	18	2 220,-	
003L6023	AVDO 20 Přímý	20		3/4"		2,0	18	2 550,-	
003L6028	AVDO 25 Přímý	25		1"		3,2	18	3 890,-	

S dvěma vnějšími závity, teplota vody max. 120°C

003L6020	AVDO 15 Přímý	15	PN 10	1/2"	0,05-0,5	1,1	18	2 230,-	
003L6025	AVDO 20 Přímý	20		3/4"		2,0	18	2 340,-	
003L6030	AVDO 25 Přímý	25		1"		3,2	18	3 480,-	

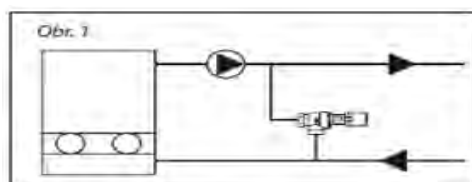

Příklad 1:
Regulace prepustěním přes topný okruh

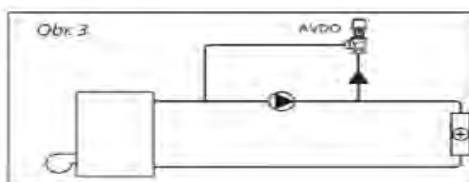

Příklad 2:
Regulace prepustěním přes cirkulační čerpadlo

Instalace AVDO s radiátory a nástěnným kotlem nebo klasickým kotlem

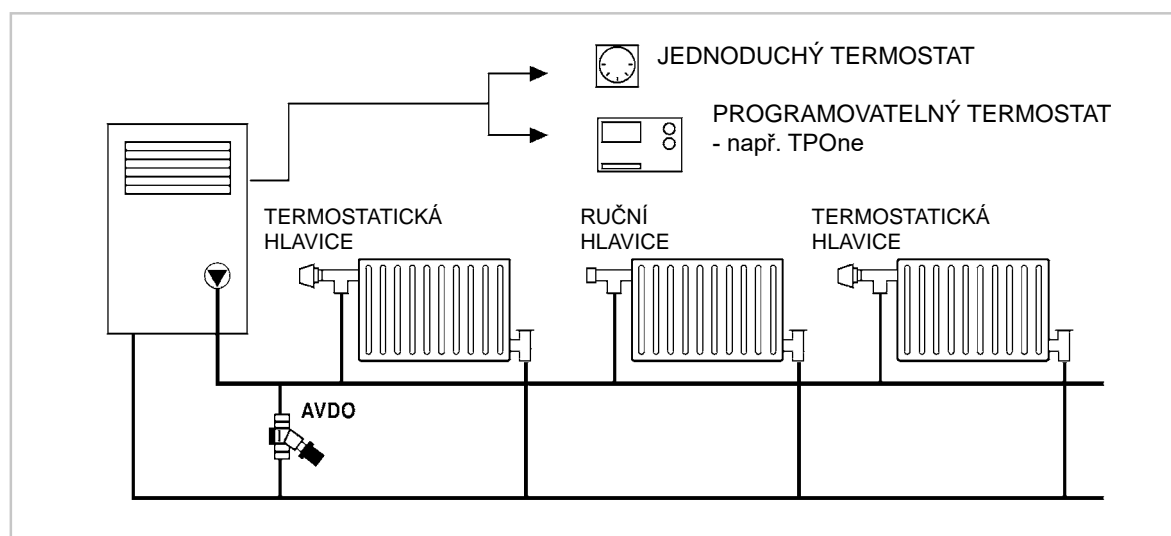

Prostorové termostaty naleznete v sešitě 3, strana 1.

Armatury pro vyvážení a regulaci soustav topení a chlazení (HVAC)

Přehled armatur a funkcí pro regulaci diferenčního tlaku a regulaci průtoku								
Regulační ventil (el. pohon)							●	●
Regulační ventil (termostatický pohon)						●	●	●
Uzavírací a seřizovací ventil			●	●	●			
Seřizovací a měřicí ventil				●	●			
Regulátor tlakové difference		●	●					●
Regulátor průtoku						●	●	●

Tlaková difference	nastavitelná		●					●
	pevná	●						
S jednou membránou		●	●					
Montáž do zpátečky		●	●			●	●	
Montáž do přívodu				●	●	●	●	●
Připojovací závit	vnitřní	●	●	●	●	●		
	vnější	●	●	●			●	●
Jmen. prům.	DN	15 - 40	15 - 100	15 - 50		15 - 50	10-32	10 - 250
Jmen. tlak	PN 16	●	●	●	●	PN20	●	●
Max. teplota	120°C	●	●	●	●	●	●	●
Materiál ventilu	mosaz	●	●	●	●	●	●	●
	šedá litina						●	●

Typ	ASV-P	ASV-PV	ASV-M	ASV-D	ASV-BD	AB-QT	AB-QM	AB-PM
Automatické prvky								

Typ	PV regulátor	USV-M	USV-I				
Univerzální prvky							

Automatické prvky

Obj.č.	Typ	DN	PN	Připojení	Průtok Q nom. l/h	Volitelný pohon	Tlak rozdíl bar	Cena Kč	
--------	-----	----	----	-----------	----------------------	-----------------	-----------------	------------	--

NOVINKA - AB-QM 4.0 DN15 - 32 s vylepšeným designem - vyšší k_v hodnoty, vnitřní/vnější závit*

bez měřicích koncovek - vnější závit

003Z8220	AB-QM	15 LF	16	3/4" AG	200	NovoCon® S, TWA-Q, ABNM A5, AME(V) 110/120 NL, AME 13 SU/SD, AMI 140	0,16 - 6	4 490,-	
003Z8221		15		3/4" AG	700			4 490,-	
003Z8223		20		1" AG	1100			5 480,-	
003Z8222	AB-QM HF vyšší průtoky	15HF	16	3/4" AG	1 200	NovoCon® S, TWA-Q, ABNM A5, AME(V) 110/120 NL, AME 13 SU/SD, AMI 140	0,25 - 6	5 220,-	
003Z8224		20HF		1" AG	1 900			6 310,-	

bez měřicích koncovek - vnitřní závit

003Z8320	AB-QM	15 LF	16	1/2" IG	200	NovoCon® S, TWA-Q, ABNM A5, AME(V) 110/120 NL, AME 13 SU/SD, AMI 140	0,16 - 6	4 490,-	
003Z8321		15		1/2" IG	700			4 490,-	
003Z8323		20		3/4" IG	1100			5 480,-	
003Z8322	AB-QM HF vyšší průtoky	15HF	16	1/2" IG	1 200	NovoCon® S, TWA-Q, ABNM A5, AME(V) 110/120 NL, AME 13 SU/SD, AMI 140	0,25 - 6	5 220,-	
003Z8324		20HF		3/4" IG	1 900			6 310,-	

s měřicími koncovkami - vnější závit

003Z8200	AB-QM PLUS	15LF	16	3/4" AG	200	NovoCon® S, TWA-Q, ABNM A5, AME(V) 110/120 NL, AME 13 SU/SD, AMI 140	0,16 - 6	5 180,-	
003Z8201		15		3/4" AG	700			5 180,-	
003Z8203		20		1" AG	1100			6 170,-	
003Z8205		25		1 1/4" AG	2200			7 130,-	
003Z8207		32		1 1/2" AG	3600			10 880,-	
003Z8202	AB-QM HF vyšší průtoky	15HF	16	3/4" AG	1 200	NovoCon® S, TWA-Q, ABNM A5, AME(V) 110/120 NL, AME 13 SU/SD, AMI 140	0,25 - 6	5 520,-	
003Z8204		20HF		1" AG	1900			6 610,-	
003Z8206		25HF		1 1/4" AG	3800			9 210,-	
003Z8208		32HF		1 1/2" AG	5 000			12 560,-	

s měřicími koncovkami - vnitřní závit

003Z8300	AB-QM	15 LF	16	1/2" IG	200	NovoCon® S, TWA-Q, ABNM A5, AME(V) 110/120 NL, AME 13 SU/SD, AMI 140	0,16 - 6	5 180,-	
003Z8301		15		1/2" IG	700			5 180,-	
003Z8303		20		3/4" IG	1100			6 170,-	
003Z8305		25		1" IG	2200			7 130,-	
003Z8307		32		1 1/4" IG	3600			10 880,-	
003Z8302	AB-QM HF vyšší průtoky	15HF	16	1/2" IG	1 200	NovoCon® S, TWA-Q, ABNM A5, AME(V) 110/120 NL, AME 13 SU/SD, AMI 140	0,25 - 6	5 520,-	
003Z8304		20HF		3/4" IG	1900			6 610,-	
003Z8306		25HF		1" IG	3800			9 210,-	
003Z8308		32HF		1 1/4" IG	5 000			12 560,-	

AB-QM vyšších dimenzí se třemi měřicími koncovkami

003Z0770	AB-QM 3TP	40	16	2" AG	7 500	AME 435 QM, AME 25 SU/SD	0,3 - 4	26 250,-	
003Z0771		50		2 1/2" AG	12 500			29 520,-	
003Z0772		50		-	12 500			37 970,-	
003Z0773		65		-	20 000			65 100,-	
003Z0774		80		-	28 000			79 180,-	
003Z0775		100		-	38 000			99 790,-	

003Z0793	AB-QM HF 3TP vyšší průtoky	65	16	-	25 000	AME 435 QM, AME 25 SU/SD	0,3 - 4	71 600,-	
003Z0794		80		-	40 000			91 120,-	
003Z0795		100		-	59 000			114 970,-	

AB-QM vyšších dimenzí

003Z0725	AB-QM	125	16	-	115 000	AME 55QM, AME 655, 655-1 AME 658 SU/SD-1, Novocon® L	0,3 - 4	160 006,-	
003Z0726		150		-	155 000			224 796,-	
003Z0727		200		-	320 000			344 854,-	
003Z0728		250		-	380 000			526 594,-	
003Z0735	AB-QM HF vyšší průtoky	125	16	-	140 000	AME 55QM, AME 655, 655-1 AME 658 SU/SD-1, Novocon® L	0,3 - 4	183 196,-	
003Z0736		150		-	200 000			256 492,-	
003Z0737		200		-	410 000			398 337,-	
003Z0738		250		-	500 000			585 500,-	

Poznámka: AG - vnější závit

Automatické prvky

Obj.č.	Typ	Popis	Cena Kč
--------	-----	-------	---------

Příslušenství k ventilům AB-QM

003Z1230	AB-QM	Uzavírací a ochranný prvek (max. uzavírací tlak 16 bar); DN 10-32	780,-
003Z0240		Uzavírací prvek-plast (max. uzavírací tlak 1 bar); DN 10-32	175,-
003Z0695		Aretační prvek kuželky pro použití AB-QM bez pohonu; DN 40-100*	1 110,-
003Z0696		Aretační prvek kuželky pro použití AB-QM bez pohonu; DN 125-250*	2 600,-

* nezbytné příslušenství pro instalaci ventilu bez servopohonu

Příslušenství k ventilům AB-QM 4.0

003Z3161	AB-QM 4.0	Spojovací nástavec DN15 (1 ks)	650,-
003Z3162		Spojovací nástavec DN20 (1 ks)	772,-
003Z0260		Ochranná a uzavírací zátka pro AB-QM	196,-
003Z0253		Prodloužení vřetene 0,5 mm (5ks)	780,-
003Z0254		Prodloužení vřetene 1 mm (5ks)	820,-
003Z0255		Prodloužení vřetene 1,5 mm (5ks)	857,-
003Z0256		Prodloužení vřetene 2 mm (5ks)	935,-
003Z1239		Omezovač zdvihu TWA-Q & AB-QM 4.0/AB-PM	333,-
003Z7810		AB-QM 4.0 DN15 EPP izolace	313,-
003Z7811		AB-QM 4.0 DN20 EPP izolace	431,-

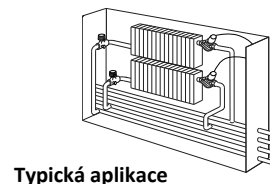
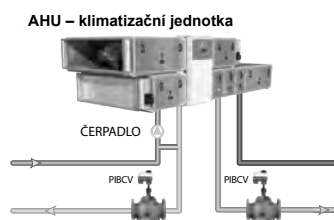
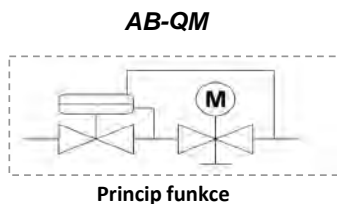

AB-QM 4.0 Flexo

Flexibilní připojovací sada tlakově nezávislého regulačního ventilu ABQM 4.0 na rychlé instalování a obsluhu v soustavách HVAC.

ABQM 4.0 Flexo je kompaktní a časově úsporná připojovací sada konvektorových jednotek s ventilátorem (fan coil) v hydraulických systémech vytápění, větrání a klimatizace. Je optimální odpovědí na požadavky zvýšené flexibility instalace a předmontovaných řešení projektů.

003Z1620	AB-QM 4.0 Flexo 80	AB-QM 4.0 Flexo 80 levé DN15LF se sítkem	11 800,-
003Z1621		AB-QM 4.0 Flexo 80 levé DN15 se sítkem	11 800,-
003Z1622		AB-QM 4.0 Flexo 80 levé DN15HF se sítkem	12 220,-
003Z1623		AB-QM 4.0 Flexo 80 levé DN20 se sítkem	13 420,-
003Z1624		AB-QM 4.0 Flexo 80 levé DN20HF se sítkem	13 830,-
003Z1630		AB-QM 4.0 Flexo 80 levé DN15LF	11 800,-
003Z1631		AB-QM 4.0 Flexo 80 levé DN15	11 800,-
003Z1632		AB-QM 4.0 Flexo 80 levé DN15HF	12 220,-
003Z1633		AB-QM 4.0 Flexo 80 levé DN20	13 420,-
003Z1634		AB-QM 4.0 Flexo 80 levé DN20HF	13 830,-
003Z1720		AB-QM 4.0 Flexo 80 pravé DN15LF se sítkem	11 080,-
003Z1721		AB-QM 4.0 Flexo 80 pravé DN15 se sítkem	11 060,-
003Z1722		AB-QM 4.0 Flexo 80 pravé DN15HF se sítkem	11 430,-
003Z1723		AB-QM 4.0 Flexo 80 pravé DN20 se sítkem	12 560,-
003Z1724		AB-QM 4.0 Flexo 80 pravé DN20HF se sítkem	12 950,-
003Z1730		AB-QM 4.0 Flexo 80 pravé DN15LF	11 060,-
003Z1731		AB-QM 4.0 Flexo 80 pravé DN15	11 060,-
003Z1732		AB-QM 4.0 Flexo 80 pravé DN15HF	11 430,-
003Z1733		AB-QM 4.0 Flexo 80 pravé DN20	12 510,-
003Z1734		AB-QM 4.0 Flexo 80 pravé DN20HF	12 930,-
003Z4751		Flexo izolace DN15	1 020,-
003Z4752		Flexo izolace DN20	1 100,-
003Z4794		AB-QM 4.0 Flexo flexibilní potrubí DN15 sada 2 (PN25)	1 760,-
003Z4795		AB-QM 4.0 Flexo flexibilní potrubí DN20 sada 2 (PN25)	2 160,-
003Z4797		Flexo prodloužená rukojeť (černá)	313,-

Automatické prvky

Kombinovaný automatický vyvažovací a regulační ventil AB-PM

AB-PM

bez měřících koncovek včetně 1,5 m impulsního potrubí a adaptéru pro připojení imp. potrubí

Nově také dimenze DN 10 a DN 32

Obj.č.	Typ	DN	PN	Připojení	Průtok Q max. l/h	Max. tlaková ztráta dostupná v soustavě při max. průtoku (kPa)	Volitelný pohon	Cena Kč	
003Z1401	AB-PM	10	16	1/2" AG	110	10	TWA-Q, ABNM A5, AME(V) 110/120NL AMI 140	4 830,-	
003Z1402					135	5			
003Z1403		15		3/4" AG	300	10		5 970,-	
					400	5			
003Z1404		20		1" AG	600	10		8 040,-	
					800	5			
003Z1405		25		1 1/4" AG	1200	10		12 380,-	
					1600	5			
003Z1405		32		1 1/2" AG	2300	10		12 380,-	
					2700	5			
003Z1411	AB-PM HP	10	16	1/2" AG	110	20	TWA-Q, ABNM A5, AME(V) 110/120NL AMI 140	4 830,-	
003Z1412					155	10			
003Z1413		15		3/4" AG	300	20		5 970,-	
					490	10			
003Z1414		20		1" AG	600	20		8 040,-	
					915	10			
003Z1415		25		1 1/4" AG	1200	20		12 380,-	
					1800	10			
003Z1415		32		1 1/2" AG	2300	20		12 380,-	
					3350	10			

AB-PM

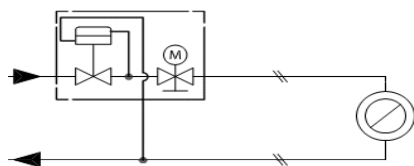
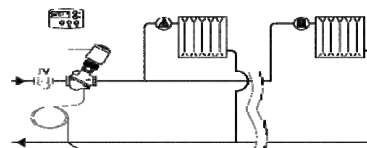
Princip funkce

Typická aplikace
 Obj.č. 003L5042 (součástí balení)

Bytová přípojovací sada s AB-PM a přípravou pro měřič tepla

AB-PM sada

Obj.č.	Popis	Připojení AB-PM	Připojení k rozdělovači podlahového vytápění	Cena Kč	
003Z1470	AB-PM DN15 vertikální sada	3/4" AG	1" AG	9 940,-	
003Z1476	AB-PM DN15 horizontální sada			9 540,-	
003Z1472	AB-PM DN20 vertikální sada	1" AG		10 960,-	
003Z1478	AB-PM DN20 horizontální sada			9 940,-	
003Z1474	AB-PM DN25 vertikální sada	1 1/4" AG		14 620,-	
003Z1480	AB-PM DN25 horizontální sada			13 600,-	
003Z1471	AB-PM DN15 HP vertikální sada	3/4" AG	1" AG	9 940,-	
003Z1477	AB-PM DN15 HP horizontální sada			9 540,-	
003Z1473	AB-PM DN20 HP vertikální sada	1" AG		10 960,-	
003Z1479	AB-PM DN20 HP horizontální sada			9 940,-	
003Z1475	AB-PM DN25 HP vertikální sada	1 1/4" AG		14 620,-	
003Z1481	AB-PM DN25 HP horizontální sada			13 600,-	
003Z1490	AB-PM DN 15 sada s konzolemi			13 560,-	
003Z1492	AB-PM DN 15 HP sada s konzolemi			13 560,-	
003Z1491	AB-PM DN 20 sada s konzolemi			15 200,-	
003Z1493	AB-PM DN 20 HP sada s konzolemi			15 200,-	

Příslušenství

003Z1468	Mezikus pro měřič tepla, 110mm 3/4"	453,-	
003Z1469	Mezikus pro měřič tepla, 130mm 1"	659,-	

Automatické prvky

Obj.č.	Typ	DN	PN	Připojení	Průtok Q nom. lh	Volitelný pohon	Max. diferenční tlak bar	Cena	
								Kč	

Kombinovaný automatický vyvažovací a regulační ventil AB-PM DN40 - DN100

AB-PM DN40 - 100

Regulátor diferenčního tlaku s integrovaným omezovačem průtoku.

se třemi měřicími koncovkami včetně 2,5m impulzního potrubí, mosazné rukojeti (003Z0695), konektoru impulzní trubky (003L8151)

003Z1435	AB-PM	40	16	2" AG	5 000	AME 435 QM	4	30 020,-	
003Z1436		50		2 1/2" AG	6 500			32 050,-	
003Z1438		65		-	16 800			76 230,-	
003Z1439		80		-	19 600			88 390,-	
003Z1440		100		-	21 000			111 510,-	

Připojení impulzní trubky
DPCV (regulátor dif. tlaku)

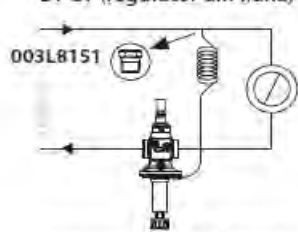

Impulzní trubka připojená
na přívodní potrubí

PIBCV (tlak. nezávislý reg. ven^{***})

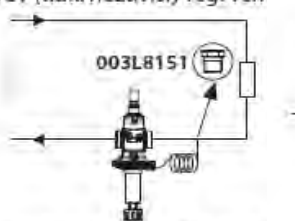

Impulzní trubka připojená
na vratné potrubí

PIBCV
(tlak. nezávislý reg. ventil)

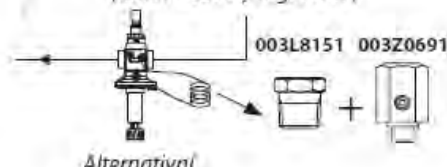

Alternativní

Termostatický pohon QT

QT

Obj.č.	Typ	Rozsah nastavení	Vhodné pro ventilová tělesa	Cena	
				Kč	

003Z0382	QT	45-65°C	AB-QM DN 10 - DN 20	3 140,-	
003Z0383			AB-QM DN 25 - DN 32	3 140,-	
003Z0384		35-50°C	AB-QM DN 10 - DN 20	3 140,-	
003Z0385			AB-QM DN 25 - DN 32	3 140,-	
003Z0386		65-85°C	AB-QM DN 10 - DN 20	3 140,-	
003Z0387			AB-QM DN 25 - DN 32	3 140,-	

Příslušenství

003Z0391	Ponorná jímka pro čidlo	1 670,-	
003Z0392	Adaptér QT (DN 10-20); náhradní díl	508,-	
003Z0393	Adaptér QT (DN 25-32); náhradní díl	508,-	
003Z0394	Sada pro přichycení čidla na potrubí; náhradní díl	407,-	
003Z0395	Štítek nastavení průtoku QT	124,-	

Ventil AB-QM s termostatickým pohonem QT



Automatické prvky

Obj.č.	Typ	Provedení	Cena
			Kč

Termoelektrické hlavice pro ventilová tělesa AB-QM

Termoelektrické hlavice ABN A5

ABN A5

082F1150	ABN A5 NC	ABN A5 24V 5mm NC adaptér VA41	1 740,-	
082F1151	ABN A5 NO	ABN A5 24V 5mm NO adaptér VA41	1 840,-	
082F1152	ABN A5 NC	ABN A5 230V 5mm NC adaptér VA41	1 740,-	
082F1153	ABN A5 NO	ABN A5 230V 5mm NO adaptér VA41	1 840,-	
082F1154	ABN A5 NC	ABN A5 24V End Switch 5mm NC adaptér VA41	2 620,-	

Poznámka: Kabely musí být objednány jako separátní objednací číslo kromě 082F1154.

Příslušenství k ABN A5

082F1144	Propojovací kabel 1m pro ABN A5 pohon	447,-	
082F1145	Propojovací kabel 5m pro ABN A5 pohon	731,-	
082F1146	Propojovací kabel 10m pro ABN A5 pohon	1 200,-	
082F1072	Adaptér pro AB-QM VA41	124,-	

Termoelektrické hlavice TWA-Q

TWA-Q

Nový typ termoelektrických hlavíc pro ventily AB-QM

082F1600	TWA-Q NC	230V; 50Hz; 3W; 1,2m kabel; bez proudu zavřeno	1 370,-	
082F1601	TWA-Q NO	230V; 50Hz; 3W; 1,2m kabel; bez proudu otevřeno	1 370,-	
082F1602	TWA-Q NC	24V; 50Hz; 3W; 1,2m kabel; bez proudu zavřeno	1 370,-	
082F1603	TWA-Q NO	24V; 50Hz; 3W; 1,2m kabel; bez proudu otevřeno	1 370,-	
082F1606	TWA-Q NC	230V; s 2,5 m kabelem; bez proudu zavřeno	1 450,-	
082F1607	TWA-Q NC	24V; s 2, 5m kabelem; bez proudu zavřeno	1 450,-	
082F1604	TWA-Q NC	230V; s 5m kabelem; bez proudu zavřeno	1 760,-	
082F1605	TWA-Q NC	24V; s 5m kabelem; bez proudu zavřeno	1 760,-	
082F1610	TWA-Q NC	230V; s 2m halogen free kabelem; bez proudu zavřeno	1 870,-	
082F1611	TWA-Q NC	24V; s 2m halogen free kabelem; bez proudu zavřeno	1 870,-	

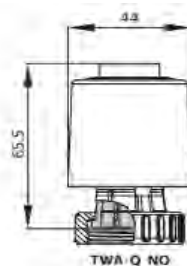
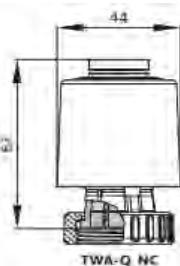

Termoelektrické hlavice ABNM A5

ABNM A5

082F1160	ABNM A5 0-10 V	ABNM A5 Log 24V 5mm NC adaptér VA41	3 700,-	
082F1161		ABNM A5 Lin 24V 5mm NC adaptér VA41	3 700,-	
082F1162		ABNM A5 Log 24V 6.5mm NC adaptér VA41	4 130,-	
082F1163		ABNM A5 Log 24V 6.5mm NO adaptér VA41	4 350,-	
082F1164		ABNM A5 Lin 24V 6.5mm NC adaptér VA41	4 130,-	
082F1165		ABNM A5 Lin 24V 6.5mm NO adaptér VA41	4 350,-	
082F1166		ABNM A5 Log 24V DC 6.5mm NC adaptér VA41	4 130,-	
082F1167		ABNM A5 Log 24V DC 6.5mm NO adaptér VA41	4 700,-	

Poznámka: Kabely musí být objednány jako separátní objednací číslo.

Příslušenství k ABNM A5

082F1081	Propojovací kabel 1m pro ABNM a ABNM A5 pohon	468,-	
082F1082	Propojovací kabel 5m pro ABNM a ABNM A5 pohon	1 150,-	
082F1083	Propojovací kabel 10m pro ABNM a ABNM A5 pohon	2 000,-	
082F1072	Adaptér pro AB-QM VA41	124,-	

Automatické prvky

Obj.č.	Typ	Provedení	Cena Kč
--------	-----	-----------	---------

Elektromotorické pohony

Elektromotorické pohony NovoCon® S

NovoCon® S

NovoCon® S je vysoce přesný multi-funkční pohon, speciálně navržený pro použití v kombinaci s tlakově nezávislým vyvažovacím a regulačním ventilem AB-QM DN 15 - 32.

003Z8504	NovoCon S	24V~, dig.komunikační jazyk BAC net NS/TP nebo Modbus; dálkové nastavování; monitoring průtoku a energie; možnost ovládání pohonu ventilu ChangeOver6; možnost ovládání dalších zařízení a další funkce	10 350,-	
----------	------------------	---	----------	--

Příslušenství k NovoCon® S

003Z8600	Digitální kabel NovoCon® Digital; délka 1.5m; zapojení bus / napájení	610,-		
003Z8601	Digitální kabel NovoCon® Digital; délka 5m; zapojení bus / napájení	1 200,-		
003Z8602	Digitální kabel NovoCon® Digital; délka 10m; zapojení bus / napájení	1 850,-		
003Z8603	Dig. kabel NovoCon® Digital daisy chain; délka 1.5m; zapoj. pohon / pohon	731,-		
003Z8604	Dig. kabel NovoCon® Digital daisy chain; délka 5m; zapoj. pohon / pohon	1 270,-		
003Z8605	Dig. kabel NovoCon® Digital daisy chain; délka 10m; zapoj. pohon / pohon	2 000,-		
003Z8609	Digitální kabel NovoCon® daisy chain; 0,5m; zapojení pohon / pohon	650,-		
003Z8612	Kabel NovoCon® I/O; 1,5m; zapojení pohon / volné vodiče	1 240,-		
Příslušenství pouze k NovoCon® S CO6, Energy, I/O				
003Z8610	Kabel NovoCon® Energy; 1,5m; zapojení pohon / příložné PT1000	2 290,-		
003Z8611	Kabel NovoCon® Energy; 1,5m; zapojení pohon / ponorné PT1000	2 650,-		
003Z8613	Kabel NovoCon® Temperature I/O; 1,5m; zapojení pohon / příložné PT1000 a volné vodiče	3 060,-		

Elektromotorické pohony NovoCon® M

NovoCon® M

NovoCon® M je vysoce přesný multi-funkční pohon, speciálně navržený pro použití v kombinaci s tlakově nezávislým vyvažovacím a regulačním ventilem AB-QM NovoCon DN 40 - 100.

003Z8540	NovoCon M	24V~, dig.komunikační jazyk BAC net NS/TP nebo Modbus; dálkové nastavování; monitoring průtoku a energie; možnost ovládání dalších zařízení a další funkce	19 880,-	
----------	------------------	--	----------	--

Elektromotorické pohony NovoCon® L/XL

NovoCon® L/XL

NovoCon® L je vysoce přesný multi-funkční pohon, speciálně navržený pro použití v kombinaci s tlakově nezávislým vyvažovacím a regulačním ventilem AB-QM NovoCon DN 125 - 250.

003Z8560	NovoCon® L	24V~, dig.komunikační jazyk BAC net NS/TP nebo Modbus; dálkové nastavování; monitoring průtoku a energie; možnost ovládání dalších zařízení a další funkce	81 110,-	
003Z8561	NovoCon® L SU	24V~, dig.komunikační jazyk BAC net NS/TP nebo Modbus; dálkové nastavování; monitoring průtoku a energie; možnost ovládání dalších zařízení a další funkce	93 270,-	
003Z8562	NovoCon® L SD	24V~, dig.komunikační jazyk BAC net NS/TP nebo Modbus; dálkové nastavování; monitoring průtoku a energie; možnost ovládání dalších zařízení a další funkce	93 270,-	
003Z8563	NovoCon® XL	24V~, dig.komunikační jazyk BAC net NS/TP nebo Modbus; dálkové nastavování; monitoring průtoku a energie; možnost ovládání dalších zařízení a další funkce	115 570,-	

Obj.č.	Typ	DN	PN	Připojení	Průtok Q nom. l/h	Pohon	Tlak rozdíl bar
--------	-----	----	----	-----------	-------------------	-------	-----------------

Nové AB-QM NovoCon® se třemi měřicími koncovkami pro použití s pohony NovoCon® M

AB-QM NovoCon®

003Z1770	AB-QM NovoCon	40	16	2" AG	7 500	NovoCon M	0,3 - 4	28 890,-	
003Z1771		50		2 1/2" AG	12 500			32 460,-	
003Z1772		50		-	12 500			41 770,-	
003Z1773		65		-	20 000			71 600,-	
003Z1774		80		-	28 000			87 110,-	
003Z1775		100		-	38 000			109 770,-	

003Z1793	AB-QM NovoCon HF vyšší průtoky	65	16	-	25 000	NovoCon M	0,3 - 4	78 750,-	
003Z1794		80		-	40 000			100 230,-	
003Z1795		100		-	59 000			126 470,-	

Příslušenství k NovoCon® M

087B1184	ESMB-12, univerzální teplotní snímač PT 1000	1 830,-	
087N0011	ESMC, povrchový teplotní snímač PT 1000	1 380,-	
087G6061	Mosazné jímky, 40 mm, t6,0; pár	1 400,-	
087G6062	Mosazné jímky, 85 mm, t6,0; pár	3 140,-	

Automatické prvky

Obj.č.	Typ	Provedení	Cena Kč
--------	-----	-----------	---------

Elektromotorické pohony

Elektromotorické pohony AMI 140

082H8048	AMI 140	24 V~, 50 Hz/60 Hz, dvoubodové řízení, 12 s/mm, 200 N, zdvih 5,5 mm	5 190,-
082H8049		230 V~, 50 Hz/60 Hz, dvoubodové řízení, 12 s/mm, 200 N, zdvih 5,5 mm	5 190,-

Elektromotorické pohony AMV 110 NL, 120 NL

082H8056	AMV 110 NL	24 V~, 50 Hz/60 Hz, třibodový, 24 s/mm, 130 N, zdvih 5 mm; délka kabelu 1,5m	5 280,-
082H8058	AMV 120 NL	24 V~, 50 Hz/60 Hz, třibodový, 12 s/mm, 130 N, zdvih 5 mm; délka kabelu 1,5m	5 280,-

Elektromotorické pohony AME 110 NL s modulační elektronikou 0-10V nebo 10(12)-20mA

082H8120*	AME 110 NL	24 V~, 50 Hz/60 Hz, 24 s/mm, 130 N, zdvih 5 mm, délka kabelu 5m	4 000,-
082H8110		24V AC/DC, 50 Hz/60 Hz, 12 s/mm / 3s/mm, 150N, zdvih 7,5mm, délka kabelu 1,5m	3 780,-

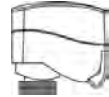

Elektromotorické pohony AME 13 SD

082H5007M	AME 13 NL SD	24 V~, 50 Hz/60 Hz, 14 s/mm, 300 N, zdvih 5,5 mm	8 210,-
-----------	--------------	--	---------

Elektromotorické pohony AME 110 NLX

082H8124*	AME 110 NLX	AME 110 NLX 24V AC/DC 130N 2,5m	3 830,-
082H8114		AME 110 NLX 24V AC/DC, 12 s/mm / 3s/mm, 7,5mm 150N 1,5m	3 940,-

Elektromotorické pohony pro velké dimenze

082H0171	AME 435 QM	24V 7,5-15s/mm 20mm 400N	11 390,-
082H3038	AME 25 SD	24 V~, 50 Hz/60 Hz, 15 s/mm, 450 N, zdvih 15 mm	27 270,-
082H3041	AME 25 SU	24 V~, 50 Hz/60 Hz, 15 s/mm, 450 N, zdvih 15 mm	31 040,-
082G3442	AME 655-1	24 V~, 50 Hz/60 Hz, 6 s/mm, 2000 N, zdvih 32 mm	44 990,-
082G3450	AME 658 SU	24 V~, 50 Hz/60 Hz, 4 s/mm, 2000 N, zdvih 32 mm	54 170,-
082G3448	AME 658 SD	24 V~, 50 Hz/60 Hz, 6 s/mm, 2000 N, zdvih 32 mm	54 170,-
082H3078	AME 55 QM	24 V~, 50 Hz/60 Hz, modulační řízení 0- 10V, 8 s/mm, 2000 N, zdvih 40 mm	31 450,-
082H5013	AME 685 -1	24 V~, 50 Hz/60 Hz, modulační řízení 0- 10V, 3/6 s/mm, 4000 N, zdvih 32mm	106 850,-



*minimální objednávková množství 18 ks

Automatické prvky

6ti cestný kulový kohout s pohonem ChangeOver⁶

ChangeOver⁶

Obj.č.	Typ	DN	Kvs m ³ /h	Připojení	Cena Kč
003Z3150	ChangeOver ⁶ Ventil	15	2,4	1/2" IG	5 890,-
003Z3151	ChangeOver ⁶ Ventil	20	3,8	3/4" IG	9 540,-

Obj.č.	Typ	Popis	Cena Kč
003Z3152	ChangeOver ⁶ Pohon	ChangeOver6 Pohon 24V AC, délka kabelu 1,5m	4 960,-
003Z3153		ChangeOver6 Pohon 24V AC, délka kabelu 5m	5 500,-
003Z3154		ChangeOver6 Pohon 230V AC, délka kabelu 1,5m	4 750,-
003Z8520	NovoCon ChangeOver ⁶ Pohon	Pohon NovoCon ChangeOver6; Plug-in, 24V AC, délka kabelu 1m	7 310,-
003Z8521		Pohon NovoCon ChangeOver6 Energy; Plug-in, 24V AC, délka kabelu 1m, délka kabelu příložených teplotních snímačů 1,5m	10 550,-
003Z8522		Pohon NovoCon ChangeOver6 Flexible; volné vodiče, 24V AC, kabel 1,5m	6 700,-

Obj.č.	Typ	DN	Popis	Cena Kč
003Z3159	ChangeOver ⁶ Izolace	15	Izolace pro ChangeOver ⁶ DN15	427,-



ChangeOver⁶



NovoCon ChangeOver⁶

ChangeOver⁶ aplikace

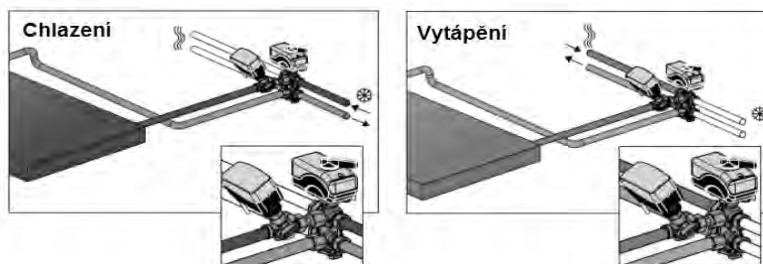

AB-QM 4.0 CO6 Flexo

Obj.č.	Typ	DN	Připojení	Cena Kč
003Z1580	AB-QM 4.0 CO6 Flexo	15LF	Rovné potrubí (18mm)	24 430,-
003Z1581		15	Rovné potrubí (18mm)	24 430,-
003Z1560		15LF	1/2" IG	25 460,-
003Z1561		15	1/2" IG	25 460,-

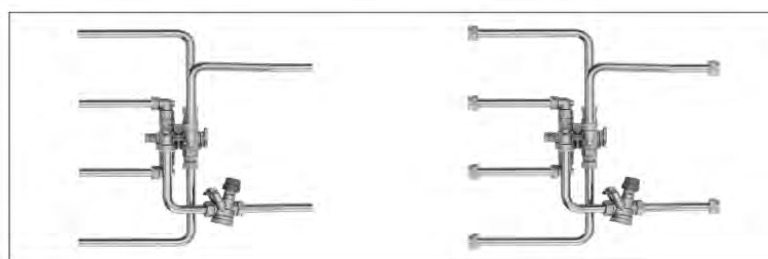
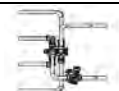

Automatické prvky

Regulátory tlakové diference ASV-PV 4. generace se stupnicí pro nastavení tlakové diference

ASV-PV

Obj.č.	Typ	DN	PN	Připojení	Rozsah tlak. Regulace bar	K _{vs} m ³ /h	Cena Kč	
--------	-----	----	----	-----------	---------------------------	-----------------------------------	---------	--

Regulátory tlakové diference s partnerskými ventily.

Typické použití je stabilizace tlakové diference na stoupačkách a větvích v soustavách topení a chlazení (okruh s radiátory....).

Včetně impulzního potrubí 1,5m a vypouštěcího kohoutu, s možností uzavření.

Bez izolace

003Z5501	ASV-PV 4.g. s vnitřním závitem	15	16	1/2" IG	0,05 - 0,25	1,6	5 510,-	
003Z5502		20		3/4" IG		2,5	6 290,-	
003Z5503		25		1" IG		4,0	8 040,-	
003Z5504		32		1 1/4" IG		6,3	11 010,-	
003Z5505		40		1 1/2" IG		10	13 760,-	
003Z5506		50		2" IG		16	14 470,-	
003Z5511	ASV-PV 4.g. s vnějším závitem	15	16	3/4" AG	0,05 - 0,25	1,6	6 070,-	
003Z5512		20		1" AG		2,5	6 930,-	
003Z5513		25		1 1/4" AG		4,0	8 850,-	
003Z5514		32		1 1/2" AG		6,3	12 110,-	
003Z5515		40		1 3/4" AG		10	15 140,-	
003Z5516		50		2 1/4" AG		16	14 470,-	

Samostatné izolační obaly naleznete v sešitě 2 strana 15.

S tepelným izolačním obalem do 80°C

003Z5601	ASV-PV 4.g. s vnitřním závitem	15	16	1/2" IG	0,05 - 0,25	1,6	6 610,-	
003Z5602		20		3/4" IG		2,5	6 980,-	
003Z5603		25		1" IG		4,0	8 440,-	
003Z5604		32		1 1/4" IG		6,3	11 570,-	
003Z5605		40		1 1/2" IG		10	13 590,-	
003Z5606		50		2" IG		16	15 410,-	
003Z5611	ASV-PV 4.g. s vnějším závitem	15	16	3/4" AG	0,05 - 0,25	1,6	6 340,-	
003Z5612		20		1" AG		2,5	7 210,-	
003Z5613		25		1 1/4" AG		4,0	9 180,-	
003Z5614		32		1 1/2" AG		6,3	12 660,-	
003Z5615		40		1 3/4" AG		10	15 590,-	
003Z5616		50		2 1/4" AG		16	18 210,-	

Bez izolace

003Z5541	ASV-PV 4.g. s vnitřním závitem	15	16	1/2" IG	0,20 - 0,60	1,6	5 510,-	
003Z5542		20		3/4" IG		2,5	6 290,-	
003Z5543		25		1" IG		4,0	8 040,-	
003Z5544		32		1 1/4" IG		6,3	11 010,-	
003Z5545		40		1 1/2" IG		10	13 760,-	
003Z5546		50		2" IG		16	15 740,-	
003Z5551	ASV-PV 4.g. s vnějším závitem	15	16	3/4" AG	0,20 - 0,60	1,6	6 070,-	
003Z5552		20		1" AG		2,5	6 930,-	
003Z5553		25		1 1/4" AG		4,0	8 850,-	
003Z5554		32		1 1/2" AG		6,3	12 110,-	
003Z5555		40		1 3/4" AG		10	15 140,-	
003Z5556		50		2 1/4" AG		16	17 810,-	

Regulátory tlakové diference ASV-PV vyšších dimenzí

ASV-PV

S tepelným izolačním obalem do 80°C

003Z0611	ASV-PV s vnějším závitem*	50	16	2 1/2" AG	0,05 - 0,25	20	17 810,-		
003Z0621							0,20 - 0,40		17 810,-
003Z0631							0,35 - 0,75		18 420,-
003Z0641							0,60 - 1,00		18 420,-
003Z0623	ASV-PV s přírubou**	65	16	Přírubové připojení	0,20 - 0,40	30	55 020,-		
003Z0633							0,35 - 0,75		55 020,-
003Z0643							0,60 - 1,00		55 020,-
003Z0624		80	48	0,20 - 0,40	65 770,-				
003Z0634		80		0,35 - 0,75	65 770,-				
003Z0644		80	76	0,60 - 1,00	65 770,-				
003Z0625		100		0,20 - 0,40	78 590,-				
003Z0635		100		0,35 - 0,75	78 590,-				
003Z0645		100	0,60 - 1,00	78 590,-					

*Součástí dodávky regulátoru ASV-PV DN50 je impulzní potrubí 2,5 m (G 1/16 A), vypouštěcí kohout (G 3/4 A) a adaptér 003L8151

**Součástí dodávky regulátoru ASV-PV v přírubovém provedení je impulzní potrubí 2,5 m (G 1/16 A), adaptér ASV 003Z0691 a 003L8151.

Regulátory tlakové diference ASV-P

ASV-P

Regulátory tlakové diference s partnerskými ventily.

Typické použití je stabilizace tlakové diference na stoupačkách a větvích v soustavách topení a chlazení (okruh s radiátory....)

003L7621	ASV-P s vnitřním závitem	15	16	1/2" IG	0,1 pevné	1,6	5 250,-	
003L7622		20		3/4" IG		2,5	6 200,-	
003L7623		25		1" IG		4,0	8 240,-	
003L7624		32		1 1/4" IG		6,3	10 490,-	
003L7625		40		1 1/2" IG		10	11 980,-	
003L7626	ASV-P s vnějším závitem	15	16	3/4" AG	0,1 pevné	1,6	5 250,-	
003L7627		20		1" AG		2,5	6 200,-	
003L7628		25		1 1/4" AG		4,0	8 240,-	
003L7629		32		1 1/2" AG		6,3	10 490,-	
003L7630		40		1 3/4" AG		10	11 980,-	

Včetně impulzního potrubí 1,5m, tepelného izolačního obalu do 80°C a vypouštěcího kohoutu, s možností uzavření.

Max. teplota vody 120°C. Při použití bez ASV-M/I/BD je šroubení 1/4" (003L8151) nutné doobjednat.

Automatické prvky

Obj.č.	Typ	DN	PN	Připojení	K _{vs} m ³ /h	Cena Kč	
--------	-----	----	----	-----------	--------------------------------------	------------	--

Partnerské ventily pro regulátory tlakové diference ASV

Uzavírací, seřizovací a měřicí ventil ASV-BD

ASV-BD

ASV-BD je dodáváno včetně praktického a jednoduše namontovatelného izolačního obalu a připojení pro impulsní potrubí.

Armatura má zabudované měřicí koncovky, vypouštěcí kohout s odděleným vypouštěním pro přívod a zpátečku a integrovaný kulový kohout.

003Z4041	ASV-BD s vnitřním závitem	DN15	20	1/2" IG	3,0	3 050,-	
003Z4042		DN20		3/4" IG	6,6	3 400,-	
003Z4043		DN25		1" IG	9,5	3 830,-	
003Z4044		DN32		1 1/4" IG	18	5 220,-	
003Z4045		DN40		1 1/2" IG	26	6 260,-	
003Z4046		DN50		2" IG	40	7 180,-	

Poznámka: AG - vnější závit, IG - vnitřní závit

Manuální seřizovací a měřicí ventil MSV-F2

MSV-F2

Regulátor průtoku se stupnicí, max. teplota vody 130°C, max. tlaková ztráta na ventilu 1,5 bar; včetně měřicích koncovek

003Z1061	MSV - F2 s měřicími koncovkami	50	16	Příruba	53,8	10 930,-	
003Z1062		65			93,4	14 070,-	
003Z1063		80			122,3	20 280,-	
003Z1064		100			200,0	30 200,-	

Uzavírací, seřizovací, měřicí a impulsní ventil ASV-D

ASV-D

Nejí-li použit společně s ASV-P/PV, je nutno použít pro uzavření impulzního otvoru ucpávku 003L8174.

Měřicí koncovky jsou součástí ventilu, max. teplota vody 120°C; bez vypouštěcího kohoutu.

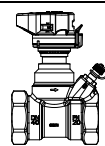
003Z7008	ASV-D s vnitřním závitem	15	16	1/2" IG	3	2 480,-	
003Z7009		20		3/4" IG	6	2 980,-	
003Z7010		25		1" IG	9,5	3 590,-	
003Z7011		32		1 1/4" IG	18	4 950,-	
003Z7012		40		1 1/2" IG	26	6 600,-	
003Z7013		50		2 IG	40	8 240,-	

Uzavírací a impulsní ventil ASV-M

ASV-M

Nejí-li použit společně s ASV-P/PV, je nutno použít pro uzavření impulzního otvoru ucpávku 003L8174.

Měřicí koncovky 003L8145 je možno objednat, max. teplota vody 120°C; bez vypouštěcího kohoutu.

003L7691	ASV-M s vnitřním závitem	15	16	1/2" IG	1,6	1 870,-	
003L7692		20		3/4" IG	2,5	2 010,-	
003L7693		25		1" IG	4,0	2 510,-	
003L7694		32		1 1/4" IG	6,3	3 500,-	
003L7695		40		1 1/2" IG	10	4 200,-	
003L7696	ASV-M s vnějším závitem	15	16	3/4" AG	1,6	1 870,-	
003L7697		20		1" AG	2,5	2 010,-	
003L7698		25		1 1/4" AG	4,0	2 510,-	
003L7699		32		1 1/2" AG	6,3	3 500,-	
003L7700		40		1 3/4" AG	10	4 200,-	
003L7702	50	2 1/4" AG	16	6 500,-			

Poznámka: AG - vnější závit, IG - vnitřní závit

Obj.č.	Typ	DN	Provedení	Cena Kč	
ASV-PV - sety					
003Z5686	ASV-PV + ASV-M	15	Set (V) ASV-PV 5-25 kPa + ASV-M DN15	7 490,-	
003Z5687		20	Set (V) ASV-PV 5-25 kPa + ASV-M DN20	7 940,-	
003Z5688		25	Set (V) ASV-PV 5-25 kPa + ASV-M DN25	9 680,-	
003Z5689		32	Set (V) ASV-PV 5-25 kPa + ASV-M DN32	13 300,-	
003Z5690		40	Set (V) ASV-PV 5-25 kPa + ASV-M DN40	16 460,-	
003Z5695	ASV-PV + ASV-BD	15	Set(V) ASV-PV 4G + ASV-BD DN15 5-25 kPa	8 850,-	
003Z5696		20	Set(V) ASV-PV 4G + ASV-BD DN20 5-25 kPa	9 500,-	
003Z5697		25	Set(V) ASV-PV 4G + ASV-BD DN25 5-25 kPa	11 230,-	
003Z5698		32	Set(V) ASV-PV 4G + ASV-BD DN32 5-25 kPa	15 360,-	
003Z5699		40	Set(V) ASV-PV 4G + ASV-BD DN40 5-25 kPa	18 940,-	
003Z5700		50	Set(V) ASV-PV 4G + ASV-BD DN50 5-25 kPa	20 690,-	

Automatické prvky

Obj.č.	Typ	Tlakový stupeň	Rozmezí °C	Připojení	k_v m ³ /h	Cena Kč	
--------	-----	----------------	------------	-----------	-------------------------	---------	--

Multifunkční termostatický cirkulační ventil pro teplou vodu (TUV)

Vyvážení rozvodů teplé vody (dříve označováno TUV) s možností řešení termální dezinfekce a centrálního řízení a záznamů o dezinfekci
Typické použití pro rozvody teplé vody v panelových domech, hotelech, zdravotnických zařízeních, školách apod.

MTCV verze EcoBrass

MTCV EcoBrass

Nová verze MTCV s vylepšeným materiálem kuželky ventilu

003Z4515	MTCV 15	PN 10	35-60	1/2" IG	1,5	4 270,-	
003Z4520	MTCV 20			3/4" IG	1,8	4 590,-	
003Z1511	MTCV 15 verze B			1/2" IG	1,5	4 730,-	

Poznámka: IG - vnitřní závit

Příslušenství MTCV

Obj.č.	Provedení	Popis	Cena Kč	
003Z2033	Termostatický řídicí modul "A", bez teploměru	Náhradní díl (součástí dodávky MTCV)	2 360,-	
003Z2021	Termostatický dezinfekční modul "B", bez teploměru	Rozšiřující příslušenství	1 310,-	
003Z1023	Teploměr - verze "A" nebo "B"	Rozšiřující příslušenství	974,-	
003Z1022	Adaptér pro termopohon TWA-A - modul "C"	Rozšiřující příslušenství	1 710,-	
003Z1024	Jímka pro ESMB PT 1000 - modul "C"	Rozšiřující příslušenství	488,-	
003Z1038	Koncovky s uzavír. kul. kohoutem DN 20 - sada 2ks	Připojení G 3/4" x Rp 3/4"	1 800,-	
003Z1039	Šroubení pro pájení Cu potrubí 22 mm	DN 20, R 3/4"	731,-	

Termopohony TWA-A najdete v sešitě termostatické ventily a šroubení.

Schéma instalace MTCV (základní verze) v okruhu teplé užitkové vody

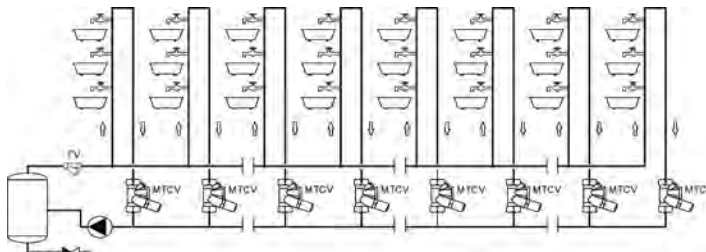

Univerzální prvky

Osazením přímočinného pohonu PV možno upravit na automatický regulátor

Obj.č.	Typ	DN	PN	Připojení	Rozsah Q m ³ /h	Rozsah tlak. regulace bar	K _{vs} m ³ /h	Cena Kč
--------	-----	----	----	-----------	-------------------------------	---------------------------------	--------------------------------------	------------

Univerzální seřizovací (vyvažovací) ventily (možnost rozšíření na regulátor tlakové difference) USV-I

USV - I

Sada USV armatur pro manuální (statické) vyvážení soustavy s možností rozšíření (za provozu) na regulátor tlakové difference

Typické použití je pro rekonstrukce starých soustav vytápění s neúplnými podklady a s možností rozšíření na automatický prvek.

003Z2131	USV-I s vnitřním závitem	15	16	1/2" IG	-	-	1,6	1 740,-	
003Z2132		20		3/4" IG			2,5	2 010,-	
003Z2133		25		1" IG			4,0	2 440,-	
003Z2134		32		1 1/4" IG			6,3	3 400,-	
003Z2135		40		1 1/2" IG			10	4 090,-	
003Z2151	50	2" IG	16	6 310,-					
003Z2136	USV-I s vnějším závitem	15	16	3/4" AG	-	-	1,6	1 740,-	
003Z2137		20		1" AG			2,5	2 010,-	
003Z2138		25		5/4" AG			4,0	2 440,-	
003Z2139		32		6/4" AG			6,3	3 400,-	
003Z2140		40		1 3/4" AG			10	4 090,-	
003Z2152		50		2" 1/4" AG			16	6 530,-	

Montáž do přívodu, vypouštěcí kohout a měřicí koncovka v dodávce.

Max. teplota vody 120°C.

Univerzální uzavírací, seřizovací ventily (možnost rozšíření na regulátor tlakové difference) USV-M

USV - M

Montáž do zpátečky, vypouštěcí kohout v dodávce.

Max. teplota vody 120°C.

003Z2121	USV-M s vnitřním závitem	15	16	1/2" IG	-	0,05-0,25	1,6	1 670,-	
003Z2122		20		3/4" IG			2,5	1 920,-	
003Z2123		25		1" IG			4,0	2 330,-	
003Z2124		32		1 1/4" IG			6,3	3 240,-	
003Z2125		40		1 1/2" IG			10	3 900,-	
003Z2153	50*	2" IG	16	5 810,-					
003Z2126	USV-M s vnějším závitem	15	16	3/4" AG	-	0,05-0,25	1,6	1 670,-	
003Z2127		20		1" AG			2,5	1 920,-	
003Z2128		25		5/4" AG			4,0	2 330,-	
003Z2129		32		6/4" AG			6,3	3 240,-	
003Z2130		40		1 3/4" AG			10	3 900,-	
003Z2154		50*		2" 1/4" AG			16	5 810,-	

Poznámka: * USV-M DN 50 nelze upravit na automat

Sada univerzálních ventilů USV - I, USV - M, možnost rozšíření na regulátor tlakové difference

USV - I, USV - M

Sada obsahuje jeden USV-M, jeden USV-I vypouštěcí kohouty a měřicí koncovku.

Max. teplota vody 120°C.

003Z2141	USV sada s vnitřním závitem	15	16	1/2" IG	-	0,05-0,25	1,6	3 150,-	
003Z2142		20		3/4" IG			2,5	3 660,-	
003Z2143		25		1" IG			4,0	4 450,-	
003Z2144		32		1 1/4" IG			6,3	6 210,-	
003Z2145		40		1 1/2" IG			10	7 420,-	
003Z2155		50*		2" IG			16	11 010,-	
003Z2146	USV sada s vnějším závitem	15	16	3/4" AG	-	0,05-0,25	1,6	3 150,-	
003Z2147		20		1" AG			2,5	3 660,-	
003Z2148		25		5/4" AG			4,0	4 450,-	
003Z2149		32		6/4" AG			6,3	6 210,-	
003Z2150		40		1 3/4" AG			10	7 420,-	
003Z2160		50*		2" 1/4" AG			16	11 010,-	

Poznámka: * USV-M DN 50 nelze upravit na automat

Regulátor PV, sada pro přestavbu USV-M na automatický regulátor diferenčního tlaku

PV

Sada obsahuje jeden regulátor, připojovací konektor a impulzní potrubí.

003Z2156	PV sada	15	16	-	-	0,05-0,25	-	3 740,-	
003Z2157		20						4 970,-	
003Z2158		25						5 810,-	
003Z2159		32-40						7 250,-	

Poznámka: IG - vnitřní závit

Manuální prvky

Obj.č.	Typ	DN	PN	Připojení	Rozsah Q m ³ /h	Rozsah tlak. regulace bar	K _{vs} m ³ /h	Cena Kč
--------	-----	----	----	-----------	-------------------------------	---------------------------------	--------------------------------------	------------

Manuální seřizovací (vyvažovací), uzavírací a měřicí ventil LENO MSV-BD

MSV-BD

Klasické manuální (ruční) seřizování (vyvažovací) ventily.

Typické použití je pro vyvážení soustav topení chlazení s konstantním průtokem, měření a seřízení průtoku.

003Z4000	MSV-BD s vnitřním závitem	15LF	20	1/2" IG	-	-	2,5	2 860,-	
003Z4001		15		1/2" IG			3,0	2 860,-	
003Z4002		20		3/4" IG			6,6	3 240,-	
003Z4003		25		1" IG			9,5	3 720,-	
003Z4004		32		1 1/4" IG			18	5 000,-	
003Z4005		40		1 1/2" IG			26	5 990,-	
003Z4006	50	2" IG	40	7 320,-					
003Z4100	MSV-BD s vnějším závitem	15LF	20	3/4" AG	-	-	2,5	3 010,-	
003Z4101		15		3/4" AG			3,0	3 010,-	
003Z4102		20		1" AG			6,6	3 430,-	

Ventil lze montovat na přívod a i na zpátečku; min. teplota média -20°C; max. teplota vody 120°C; nemá připojení pro impulsní potrubí

Poznámka: IG - vnitřní závit; AG - vnější závit

Manuální seřizovací (vyvažovací), uzavírací a měřicí ventil MSV-D

MSV-D

Klasické manuální (ruční) seřizování (vyvažovací) ventily; pevné měřicí koncovky a bez vypouštění

Typické použití je pro vyvážení soustav topení chlazení s konstantním průtokem, měření a seřízení průtoku

003Z7000	MSV-D s vnitřním závitem	15LF	20	1/2" IG	-	-	2,5	2 060,-	
003Z7001		15		1/2" IG			3,0	2 060,-	
003Z7002		20		3/4" IG			6,6	2 410,-	
003Z7003		25		1" IG			9,5	2 790,-	
003Z7004		32		1 1/4" IG			18	4 290,-	
003Z7005		40		1 1/2" IG			26	5 180,-	
003Z7006	50	2" IG	40	6 420,-					

Ventil lze montovat na přívod a i na zpátečku; min. teplota média -20°C; max. teplota vody 120°C; nemá připojení pro impulsní potrubí

Sekundární okruh pro chlazení nebo vytápění

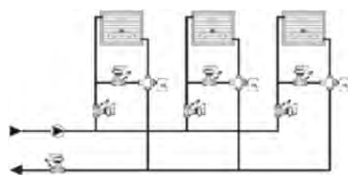

Uzavírací ventil LENO MSV-S

MSV-S

Partnerský ventil pro všechny manuální vyvažovací ventily skupiny LENO včetně kulového kohoutu

003Z4011	MSV-S s vnitřním závitem	15	16	1/2" IG	-	-	3,0	1 100,-	
003Z4012		20		3/4" IG			5,9	1 230,-	
003Z4013		25		1" IG			9,3	1 590,-	
003Z4014		32		1 1/4" IG			17,7	2 900,-	
003Z4015		40		1 1/2" IG			25,7	4 290,-	
003Z4016		50		2" IG			41,4	5 640,-	
003Z4111	MSV-S s vnějším závitem	15	16	3/4" AG	-	-	3,0	1 050,-	
003Z4112		20		1" AG			5,9	1 280,-	

* nemá otvor pro napojení impulzního potrubí k ASV-P/PV.

Sety LENO MSV-BD/S

MSV-BD/S

003Z4051	MSV-BD/S s vnitřním závitem	15	16	1/2" IG	-	-	3	3 710,-	
003Z4052		20		3/4" IG			6	4 290,-	
003Z4053		25		1" IG			10	5 010,-	
003Z4054		32		1 1/4" IG			18	7 440,-	
003Z4055		40		1 1/2" IG			26	9 970,-	
003Z4056		50		2" IG			40	12 570,-	

* nemá otvor pro napojení impulzního potrubí k ASV-P/PV.

Typická aplikace Leno MSV-BD a MSV-S

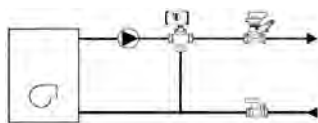

Manuální prvky

Obj.č.	Typ	DN	PN	Připojení	Rozsah Q m ³ /h	Rozsah tlak. regulace bar	K _{vs} m ³ /h	Cena Kč	
--------	-----	----	----	-----------	-------------------------------	---------------------------------	--------------------------------------	------------	--

Manuální seřizovací a měřicí ventil MSV-F2

MSV-F2

Regulátor průtoku se stupnicí, max. teplota vody 130°C, max. tlaková ztráta na ventilu 1,5 bar; včetně měřících koncovek

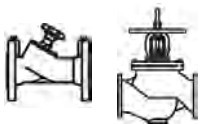
003Z1061	MSV - F2 s měřicími koncovkami	50	16	Příruba	-	-	53,8	10 930,-	
003Z1062		65					93,4	14 070,-	
003Z1063		80					122,3	20 280,-	
003Z1064		100					200,0	30 200,-	
003Z1065		125					304,4	43 030,-	
003Z1066		150					400,8	64 530,-	

Manuální seřizovací a měřicí ventil MSV-F2

MSV-F2

Regulátor průtoku se stupnicí, max. teplota vody 150°C; včetně měřících koncovek

003Z1092	MSV - F2 s měřicími koncovkami	15	25	Příruba	-	-	3,1	8 340,-	
003Z1093		20					6,3	9 720,-	
003Z1094		25					9	10 500,-	
003Z1095		32					15,5	11 660,-	
003Z1096		40					32,3	13 330,-	
003Z1070		50					53,8	15 260,-	
003Z1071		65					93,4	18 870,-	
003Z1072		80					122,3	27 190,-	
003Z1073		100					200,0	40 500,-	
003Z1074		125					304,4	57 700,-	
003Z1075		150					400,8	86 540,-	
003Z1097		350					2046,1	640 620,-	
003Z1098		400					2584,6	873 580,-	

Příslušenství k ASV, USV a MSV ventilům

Obj.č.	Popis	Cena Kč	
--------	-------	------------	--

Příslušenství k NOVÝM ASV-PV 4. generace

003Z7850	Příslušenství pro proplachování soustavy k ASV DN15-50	788,-	
----------	--	-------	--

Příslušenství k ASV-P; PV

003L8151	Adaptér 1/4" pro připojení impulzního potrubí bez ASV-M / ASV-I k MSV-F2 nebo potrubí	414,-	
003L8152	Impulzní potrubí 1,5m	828,-	
003L8153	Impulzní potrubí 5m	1 460,-	
003L8143	Měřicí nástavec pro napojení na vypouštěcí kohout	746,-	
003L8145	2 měřicí koncovky pro ASV-M (v ASV-I jsou integrovány)	496,-	
003L8174	Ucpávky (10 ks) pro uzavření impulzního otvoru, není-li připojeno s ASV-P/PV	663,-	
003L8175	Těsnění impulzního potrubí (10 ks)	249,-	
003Z0691	Adaptér pro napojení imp. potrubí k MSV-F2	828,-	

Příslušenství k USV-M; USV-I

003L8151	Adaptér 1/4" pro připojení impulzního potrubí bez USV-I	414,-	
003L8152	Impulzní potrubí 1,5m	828,-	
003L8153	Impulzní potrubí 5m	1 460,-	
003L8143	Měřicí nástavec pro napojení na vypouštěcí kohout	746,-	
003Z0109	Nástavec pro napojení impulzního potrubí na vypouštěcí kohout 3/4"	488,-	

Příslušenství k MSV-BD

003Z4662	Standardní měřicí koncovky; 2ks	319,-	
003Z4657	Prodloužené měřicí koncovky; 60 mm; 2ks	1 680,-	
003Z4652	Ruční kolečko	557,-	
003Z4096	Vypouštěcí kohout 1/2" (minimální odběr 2ks)	637,-	
003Z4097	Vypouštěcí kohout 3/4" (minimální odběr 2ks)	637,-	
003Z4098	Redukce pro připojení impulzního potrubí ASV; min. odběr 10ks	249,-	

Příslušenství k MSV-F2

003Z0104	Měřicí koncovka jehlová (sada 2 ks)	945,-	
003Z0103	Prodloužení měřicí koncovky; 45mm; 2ks	1 280,-	
003Z0691	Adaptér pro napojení impulzního potrubí k MSV-F2; G1/4 - R1/4; G1/16	828,-	
003L8151	Adaptér pro napojení impulzního potrubí k MSV-F2 nebo na potrubí; G1/16 - R1/4	414,-	

Příslušenství k MSV-BD, B

003Z4660	Identifikační štítek s kovovým kroužkem a pečticí páskou, balení 10 ks, uvedená cena za 1ks	161,-	
----------	---	-------	--

Příslušenství k AB-QM, ASV, USV a MSV ventilům

Obj.č.	Popis	Cena Kč
--------	-------	---------

Izolační boxy k AB-QM - provedení pro aplikace s teplotou pod 0°C

003Z4787	Izolační box pro AB-QM DN 15 v kombinaci s ABN A5, ABNM A5 nebo TWA-Z	2 270,-
003Z4788	Izolační box pro AB-QM DN 20 v kombinaci s ABN A5, ABNM A5 nebo TWA-Z	2 550,-

Izolační obal pro NOVÉ ASV-PV 4. generace pro teplotu do 120°C

003Z7800	Izolační obal EPP k ASV DN15/DN20	414,-
003Z7802	Izolační obal EPP k ASV DN25	496,-
003Z7803	Izolační obal EPP k ASV DN32	663,-
003Z7804	Izolační obal EPP k ASV DN40/DN50	828,-

Izolační obal pro USV pro teplotu do 90°C (Pro ASV jako tepelná izolace do 90°C slouží přepravní obal)

003L8165	DN 15	333,-
003L8166	DN 20	414,-
003L8167	DN 25	496,-
003L8168	DN 32	581,-
003L8169	DN 40	663,-

Izolační obal pro ASV, USV pro teplotu do 120°C (Pro ASV jako tepelná izolace do 90°C slouží přepravní obal)

003L8170	DN 15	994,-
003L8171	DN 20	1 090,-
003L8172	DN 25	1 170,-
003L8173	DN 32	1 260,-
003L8139	DN 40	1 340,-
003L8138	DN 50	1 740,-

Šroubení k ABQM, ASV a MSV ventilům

Závitové šroubení k AB-QM

Obj.č.	Typ	Připojení k potrubí	DN ventilu	Sestává z	Cena Kč
003Z0231	Závitové šroubení	R3/8"	10	Sestává z 1 vsuvky, 1 převlečné matice a 1 těsnění (pro 1 ventil jsou potřeba vždy 2ks)	138,-
003Z0232		R1/2"	15		157,-
003Z0233		R3/4"	20		196,-
003Z0234		R 1"	25		305,-
003Z0235		R 1 1/4"	32		456,-
003Z0279		R 1 1/2"	40		1 140,-
003Z0278		R2"	50		1 580,-

Přivařovací koncovky k AB-QM

Obj.č.	Typ	Připojení k potrubí	DN ventilu	Sestává z	Cena Kč
003Z0226	Přivařovací koncovky	Přivaření	15	Pro 1 ventil jsou potřeba vždy 2ks.	254,-
003Z0227			20		313,-
003Z0228			25		501,-
003Z0229			32		547,-
003Z0270			40		1 070,-
003Z0276			50		1 960,-

Koncovky pro pájené spoje k AB-QM

Obj.č.	Typ	Připojení k potrubí	DN ventilu	Sestává z	Cena Kč
065Z7016	Pájené koncovky	12x1mm	10	Sestává z 2ks matic, 2ks těsnění a 2ks pájecích koncovek	749,-
065Z7017		15x1mm	15		1 240,-

Příslušenství k AB-QM, ASV, USV a MSV ventilům
Šroubení k ASV

Obj.č.	Typ	Připojení	DN	Sestává z	Cena Kč	
003Z0232	Závitové připojení	DN 15 x R 1/2"	DN 15	Závitové připojení (1ks)	157,-	
003Z0233		DN 20 x R 3/4"	DN 20		196,-	
003Z0234		DN 25 x R 1"	DN 25		305,-	
003Z0235		DN 32 x R 1 1/4"	DN 32		456,-	
003Z0273		DN 40 x R 1 1/2"	DN 40		1 370,-	
003Z0278		Dn 50 x R 2 1/2"	DN 50*		1 580,-	
003Z0274	R 2" AG x 2 1/4" IG	DN 50**	1 760,-			
003Z0226	Navařovací připojení	Navařovací	DN 15	Navařovací připojení (1ks)	254,-	
003Z0227			DN 20		313,-	
003Z0228			DN 25		501,-	
003Z0229			DN 32		547,-	
003Z0271			DN 40		1 180,-	
003Z0276			DN 50 (2 1/2")*		1 960,-	
003Z0272			DN 50 (2 1/4)**		1 410,-	

* Pro ventily obj.č. 003Z0611, 003Z0621, 003Z0631 a 003Z0641

** Pro ventily obj.č. 003Z5516, 003Z5616, 003Z5556

Šroubení k ABQM, ASV a MSV ventilům

Obj.č.	Typ	Připojení	Cena Kč
--------	-----	-----------	---------

Svěrné spojky pro MSV-BD

Obj.č.	Typ	Připojení	Cena Kč	
013G4184	Pro potrubí ALU PEX	14 x 2	164,-	
013G4186		16 x 2	165,-	
013G4187		16 x 2,25	164,-	
013G4188		18 x 2	164,-	
013G4190		20 x 2	164,-	
013G4191		20 x 2,5	164,-	
013G4152	Pro potrubí PEX	12 x 2	145,-	
013G4154		14 x 2	145,-	
013G4155		15 x 2,5	145,-	
013G4157		16 x 1,5	145,-	
013G4156		16 x 2	146,-	
013G4162		17 x 2	145,-	
013G4158		18 x 2	145,-	
013G4159		18 x 2,5	145,-	
013G4160		20 x 2	146,-	
013G4161		20 x 2,5	145,-	
013G4125	Pro přesná ocelová a měděná potrubí	G3/4 x 15	99,-	
013G4126	G3/4 x 16	99,-		
013G4128	G3/4 x 18	99,-		

Minimální odběr 10ks

Měřicí přístroje
Sada pro jednoduché měření tlakové diference a ověření průtoku ventilů Danfoss MSV Leno

Obj.č.	Popis	Cena Kč
003L8310	Mechanický diferenční manometr a indikátor průtoku 0-1,0 bar	18 570,-

Přístroje, pro měření tlakové diference; průtoku a vyvažování – Danfoss PFM

Komunikace s PC, zadávání projektů, výpočet přednastavení a vyvažování; registrace měřené hodnoty (tlak/teplota) dle zadané časové periody, univerzální databáze ventilů, atd.

Obj.č.	Typ	Popis	Cena Kč	
003Z8260	PFM1000 10 bar	Standardní měřicí přístroj pro tlakový rozsah 10 bar, bez smartphone; s komunikací pomocí Danfoss App (Android / iOS) v chytrém telefonu.	97 910,-	
003Z8261	PFM1000 20 bar	Standardní měřicí přístroj pro tlakový rozsah 20 bar, bez smartphone; s komunikací pomocí Danfoss App (Android / iOS) v chytrém telefonu.	109 650,-	
003L8260	PFM 100	Standardní měřicí přístroj pro tlakový rozsah 10 bar, s vyhodnocovací jednotkou pro vkládání hodnot kv.	40 970,-	

Přístroje pro měření diferenčního tlaku na RA-DV pro optimalizaci oběhového čerpadla

Obj.č.	Popis	Cena Kč	
013G7861	Danfoss dP tool™ pro měřicí přístroj PFM 100 k ověření diferenčního tlaku u Danfoss ventilů	11 170,-	

Prostorové termostaty

Obj.č.	Typ	Popis, technické údaje	Kusů v balení	Cena Kč	
--------	-----	------------------------	---------------	---------	--

Nové elektronické prostorové termostaty s programem TPOne

TPOne

S přepínacím kontaktem 3(1)A, spínací diference <1K, rozsah nastavení 5-35°C

087N7851	TPOne-B	Programovatelný termostat, napájení bateriové 2xAA, výstup bezpotenciálový	20	3 310,-	
087N7852	TPOne-M	Programovatelný termostat, napájení 230V, výstup bezpotenciálový	20	3 640,-	
087N7853	TPOne-RF	Programovatelný termostat, napájení bateriové 2xAA, výstup bezpotenciálový; s bezdrátovým přenosem signálu k přijímači	20	3 800,-	
087N7858	TPOne- RF G + RX1-S, V2	Set termostat TPOne-RF G + přijímač RX1-S, V2	-	5 940,-	

Prostorové termostaty Danfoss Icon™ napájení 230V s napětovým spínacím kontaktem*

Icon™

088U1005	Icon™	Danfoss Icon™ s regulačním kolečkem, montáž na zeď	-	1 140,-	
088U1000		Danfoss Icon™ s regulačním kolečkem, podomítková montáž	-	1 140,-	
088U1015		Danfoss Icon™ s displejem, montáž na zeď	-	2 070,-	
088U1010		Danfoss Icon™ s displejem, podomítková montáž	-	2 070,-	
088U1025		Danfoss Icon™ programovatelný, montáž na zeď	-	2 390,-	
088U1020		Danfoss Icon™ programovatelný, podomítková montáž	-	2 390,-	
088U1110		Podlahový snímač 47 kΩ, 3 m kabel, IP 67	-	328,-	

*Sepnutím kontaktu termostatu je na ovládaný člen přivedeno napětí 230 V.

Jednoduchá instalace podomítkové verze termostatu Danfoss Icon™

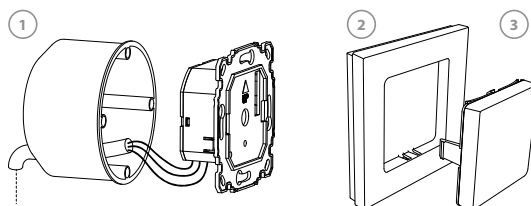

Prostorové termostaty FH-WTx BasicPlus² napájení 230V s napětovým spínacím kontaktem*

FH-WTx

088U0620	FH-WT-T	Prostorový termostat standard s regulačním kolečkem	-	981,-	
088U0622	FH-WT-D	Prostorový termostat s displejem	-	1 220,-	
088U0625	FH-WT-P	Prostorový termostat programovatelný	-	1 500,-	
088U0610	FH-CWF	Sensor teploty podlahy 10 kΩ, 3m kabel	-	182,-	

*Sepnutím kontaktu termostatu je na ovládaný člen přivedeno napětí 230 V.

Příklad aplikace s BasicPlus²

Regulace teploty v jednotlivých místnostech

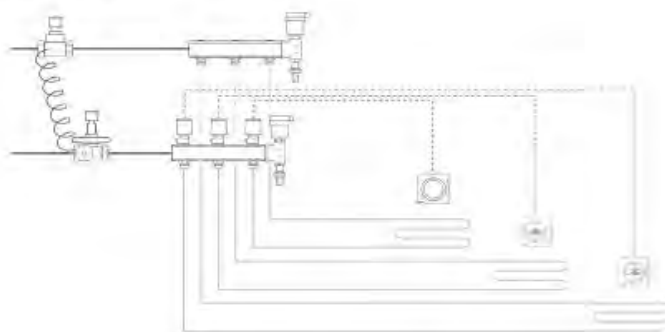

Zónové, přepínací ventily

Obj.č.	Typ	Popis	Dimenze	kvs	m3/h	Cena Kč	
--------	-----	-------	---------	-----	------	---------	--

Ventilové těleso RAV/8 pro max. dp 0,8 barů
RAV/8

013U0017	RAV 15/8	přímý	1/2"		1,5	1 470,-	
013U0022	RAV 20/8	přímý	3/4"		2,3	1 830,-	
013U0027	RAV 25/8	přímý	1"		3,1	3 250,-	

Ventilové těleso RAV/2 pro max. dp 0,2 bary
RAV/2

013U0217	RAV 15/2	přímý	1/2"		2,8	2 040,-	
013U0222	RAV 20/2	přímý	3/4"		5	2 690,-	
013U0227	RAV 25/2	přímý	1"		8	3 190,-	

Termoelektrické servopohony pro zónovou regulaci
TWA-V

Pro všechna ventilová tělesa RAV

088H3122	TWA-V	pro RAV, 230V, 50Hz, 3W, bez proudu zavřeno				1 490,-	
088H3123	TWA-V	pro RAV, 230V, 50Hz, 3W, bez proudu otevřeno				1 490,-	
088H3120	TWA-V	pro RAV, 24V, 50Hz, 3W, bez proudu zavřeno				1 490,-	
088H3121	TWA-V	pro RAV, 24V, 50Hz, 3W, bez proudu otevřeno				1 490,-	

Zónové ventily AMZ 112 - dvoucestné

Dvoucestné uzavírací ventily s pohony 230V stř. s ovládáním ON - OFF

PN 16, t max. = 130°C

Obj.č.	Typ	Popis	Dimenze	kvs	m3/h	Cena Kč	
082G5406	AMZ 112 napájení 230V	připojení 1/2" vnitřní	DN 15	17		4 660,-	
082G5407		připojení 3/4" vnitřní	DN 20	41		4 840,-	
082G5408		připojení 1" vnitřní	DN 25	70		5 150,-	
082G5409		připojení 1 1/4" vnitřní	DN 32	121		5 520,-	
082G5410		připojení 1 1/4" vnitřní	DN 40	200		7 900,-	
082G5411		připojení 2" vnitřní	DN 50	292		9 340,-	
082G5400	AMZ 112 napájení 24V	připojení 1/2" vnitřní	DN 15	17		5 410,-	
082G5401		připojení 3/4" vnitřní	DN 20	41		4 720,-	
082G5402		připojení 1" vnitřní	DN 25	70		5 070,-	
082G5403		připojení 1 1/4" vnitřní	DN 32	121		5 440,-	
082G5404		připojení 1 1/4" vnitřní	DN 40	200		7 800,-	
082G5405		připojení 2" vnitřní	DN 50	292		9 230,-	

Zónové ventily AMZ 113 - třícestné

Třícestné rozdělovací ventily s ovládáním ON - OFF

PN 16, t max. = 130°C

082G5418	AMZ 113 napájení 230V	připojení 1/2" vnitřní	DN 15	17		7 400,-	
082G5419		připojení 3/4" vnitřní	DN 20	41		8 320,-	
082G5420		připojení 1" vnitřní	DN 25	70		10 170,-	
082G5412	AMZ 113 napájení 24V	připojení 1/2" vnitřní	DN 15	17		7 960,-	
082G5413		připojení 3/4" vnitřní	DN 20	41		8 690,-	
082G5414		připojení 1" vnitřní	DN 25	70		10 640,-	





VZL 2/3 Zónové ventily PN 16, t max 120°C

Obj.č.	Typ	Popis	Dimenze	kvs	m3/h	Cena Kč	
065Z2070	VZL 2	VZL 2 PN 16 15/0,25 2-cestný připojení flat end	15	0,25		3 420,-	
065Z2071	VZL 2	VZL 2 PN 16 15/0,4 2-cestný připojení flat end	15	0,4		3 420,-	
065Z2072	VZL 2	VZL 2 PN 16 15/0,63 2-cestný připojení flat end	15	0,63		3 420,-	
065Z2073	VZL 2	VZL 2 PN 16 15/1 2-cestný připojení flat end	15	1		3 420,-	
065Z2074	VZL 2	VZL 2 PN 16 15/1,6 2-cestný připojení flat end	15	1,6		3 420,-	
065Z2075	VZL 2	VZL 2 PN 16 20/2,5 2-cestný připojení flat end	20	2,5		3 660,-	
065Z2076	VZL 2	VZL 2 PN 16 20/3,5 2-cestný připojení flat end	20	3,5		3 660,-	
065Z2040	VZL 2	VZL 2 PN 16 15/0,25 2-cestný připojení conex	15	0,25		3 350,-	
065Z2041	VZL 2	VZL 2 PN 16 15/0,4 2-cestný připojení conex	15	0,4		3 350,-	
065Z2042	VZL 2	VZL 2 PN 16 15/0,63 2-cestný připojení conex	15	0,63		3 350,-	
065Z2043	VZL 2	VZL 2 PN 16 15/1 2-cestný připojení conex	15	1		3 350,-	
065Z2044	VZL 2	VZL 2 PN 16 15/1,6 2-cestný připojení conex	15	1,6		3 350,-	
065Z2045	VZL 2	VZL 2 PN 16 20/2,5 2-cestný připojení conex	20	2,5		3 590,-	
065Z2046	VZL 2	VZL 2 PN 16 20/3,5 2-cestný připojení conex	20	3,5		3 590,-	
065Z2080	VZL 3	VZL 3 PN 16 15/0,25 3-cestný připojení flat end	15	0,25		3 950,-	
065Z2081	VZL 3	VZL 3 PN 16 15/0,4 3-cestný připojení flat end	15	0,4		4 130,-	
065Z2082	VZL 3	VZL 3 PN 16 15/0,63 3-cestný připojení flat end	15	0,63		3 950,-	
065Z2083	VZL 3	VZL 3 PN 16 15/1 3-cestný připojení flat end	15	1		3 950,-	
065Z2084	VZL 3	VZL 3 PN 16 15/1,6 3-cestný připojení flat end	15	1,6		3 950,-	
065Z2085	VZL 3	VZL 3 PN 16 20/2,5 3-cestný připojení flat end	20	2,5		4 360,-	
065Z2086	VZL 3	VZL 3 PN 16 20/3,5 3-cestný připojení flat end	20	3,5		4 360,-	



Zónové, přepínací ventily
VZL 4 Zónové ventily PN 16, t max 120°C

Obj.č.	Typ	Popis	Dimenze	kvs m ³ /h	Cena Kč	
065Z2090	VZL 4	VZL 4 PN 16 15/0,25 4-cestný připojení flat end	15	0,25	4 080,-	
065Z2091	VZL 4	VZL 4 PN 16 15/0,4 4-cestný připojení flat end	15	0,4	4 080,-	
065Z2092	VZL 4	VZL 4 PN 16 15/0,63 4-cestný připojení flat end	15	0,63	4 080,-	
065Z2093	VZL 4	VZL 4 PN 16 15/1 4-cestný připojení flat end	15	1	4 080,-	
065Z2094	VZL 4	VZL 4 PN 16 15/1,6 4-cestný připojení flat end	15	1,6	4 080,-	
065Z2095	VZL 4	VZL 4 PN 16 20/2,5 4-cestný připojení flat end	20	2,5	3 820,-	
065Z2096	VZL 4	VZL 4 PN 16 20/3,5 4-cestný připojení flat end	20	3,5	4 930,-	
065Z2060	VZL 4	VZL 4 PN 16 15/0,25 4-cestný připojení conex	15	0,25	4 000,-	
065Z2061	VZL 4	VZL 4 PN 16 15/0,4 4-cestný připojení conex	15	0,4	4 000,-	
065Z2062	VZL 4	VZL 4 PN 16 15/0,63 4-cestný připojení conex	15	0,63	4 000,-	
065Z2063	VZL 4	VZL 4 PN 16 15/1 4-cestný připojení conex	15	1	4 000,-	
065Z2064	VZL 4	VZL 4 PN 16 15/1,6 4-cestný připojení conex	15	1,6	4 000,-	
065Z2065	VZL 4	VZL 4 PN 16 20/2,5 4-cestný připojení conex	20	2,5	4 830,-	
065Z2066	VZL 4	VZL 4 PN 16 20/3,5 4-cestný připojení conex	20	3,5	4 830,-	

VZ 2/3/4 Zónové ventily PN16, t max 120°C

Obj.č.	Typ	Popis	Dimenze	kvs m ³ /h	Cena Kč	
065Z5310	VZ 2	VZ 2 PN 16 15/0,25 2-cestný připojení flat end	15	0,25	4 880,-	
065Z5311	VZ 2	VZ 2 PN 16 15/0,4 2-cestný připojení flat end	15	0,4	4 880,-	
065Z5312	VZ 2	VZ 2 PN 16 15/0,63 2-cestný připojení flat end	15	0,63	4 880,-	
065Z5313	VZ 2	VZ 2 PN 16 15/1 2-cestný připojení flat end	15	1	4 880,-	
065Z5314	VZ 2	VZ 2 PN 16 15/1,6 2-cestný připojení flat end	15	1,6	4 880,-	
065Z5315	VZ 2	VZ 2 PN 16 15/2,5 2-cestný připojení flat end	15	2,5	4 880,-	
065Z5320	VZ 2	VZ 2 PN 16 20/2,5 2-cestný připojení flat end	20	2,5	5 250,-	
065Z5321	VZ 2	VZ 2 PN 16 20/4 2-cestný připojení flat end	20	4	5 250,-	
065Z5410	VZ 3	VZ 3 PN 16 15/0,25 3-cestný připojení flat end	15	0,25	5 540,-	
065Z5411	VZ 3	VZ 3 PN 16 15/1,4 3-cestný připojení flat end	15	0,4	5 540,-	
065Z5412	VZ 3	VZ 3 PN 16 15/0,63 3-cestný připojení flat end	15	0,63	5 540,-	
065Z5413	VZ 3	VZ 3 PN 16 15/1 3-cestný připojení flat end	15	1	5 540,-	
065Z5414	VZ 3	VZ 3 PN 16 15/1,6 3-cestný připojení flat end	15	1,6	5 540,-	
065Z5415	VZ 3	VZ 3 PN 16 15/2,5 3-cestný připojení flat end	15	2,5	5 540,-	
065Z5420	VZ 3	VZ 3 PN 16 20/2,5 3-cestný připojení flat end	20	2,5	6 200,-	
065Z5421	VZ 3	VZ 3 PN 16 20/4 3-cestný připojení flat end	20	4	6 200,-	
065Z5510	VZ 4	VZ 4 PN 16 15/0,25 4-cestný připojení conex	15	0,25	5 780,-	
065Z5511	VZ 4	VZ 4 PN 16 15/0,4 4-cestný připojení conex	15	0,4	5 780,-	
065Z5512	VZ 4	VZ 4 PN 16 15/0,63 4-cestný připojení conex	15	0,63	5 780,-	
065Z5513	VZ 4	VZ 4 PN 16 15/1 4-cestný připojení conex	15	1	5 780,-	
065Z5514	VZ 4	VZ 4 PN 16 15/1,6 4-cestný připojení conex	15	1,6	5 780,-	
065Z5515	VZ 4	VZ 4 PN 16 15/2,5 4-cestný připojení conex	15	2,5	5 780,-	
065Z5520	VZ 4	VZ 4 PN 16 20/2,35 4-cestný připojení conex	20	2,5	6 960,-	
065Z5521	VZ 4	VZ 4 PN 16 20/4 4-cestný připojení conex	20	4	6 960,-	

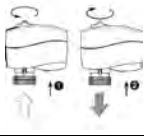
Doporučené pohony pro VZ 2/3/4 a VZL 2/3/4

Obj.č.	Typ	Popis	Pro ventily	Cena	
082H8040	AMV 130H	24V, 24s/mm	VZ 2/3/4 ; VZL 2/3/4	8 860,-	
082H8042	AMV 140H	24V, 12s/mm	VZ 2/3/4 ; VZL 2/3/4	8 960,-	
082H8041	AMV 130H	230V, 24s/mm	VZ 2/3/4 ; VZL 2/3/4	8 860,-	
082H8043	AMV 140H	230V, 12s/mm	VZ 2/3/4 ; VZL 2/3/4	8 960,-	
082H8046	AME 130H	24V, 24s/mm	VZ 2/3/4 ; VZL 2/3/4	13 920,-	
082H8047	AME 140H	24V, 12s/mm	VZ 2/3/4 ; VZL 2/3/4	14 000,-	
082G3006	AME 13	24V	VZ 2/3/4 ; VZL 2/3/4	14 750,-	
082G3003	AMV 13	230V	VZ 2/3/4 ; VZL 2/3/4	16 550,-	
082G3004	AMV 13	24V	VZ 2/3/4 ; VZL 2/3/4	13 150,-	
082H3100	TWA-ZL NC	24 V AC/DC	VZL 2/3/4	1 710,-	
082H3101	TWA-ZL NO	24 V AC/DC	VZL 2/3/4	1 310,-	
082H3102	TWA-ZL NC	230 V AC	VZL 2/3/4	1 670,-	
082H3103	TWA-ZL NO	230 V AC	VZL 2/3/4	1 710,-	
082F1160	ABNM A5 0-10 V*	ABNM A5 Log 24V 5mm NC adaptér VA41	VZL 2/3/4	3 700,-	
082F1161		ABNM A5 Lin 24V 5mm NC adaptér VA41	VZL 2/3/4	3 700,-	
082F1162		ABNM A5 Log 24V 6.5mm NC adaptér VA41	VZL 2/3/4	4 130,-	
082F1163		ABNM A5 Log 24V 6.5mm NO adaptér VA41	VZL 2/3/4	4 350,-	
082F1164		ABNM A5 Lin 24V 6.5mm NC adaptér VA41	VZL 2/3/4	4 130,-	
082F1165		ABNM A5 Lin 24V 6.5mm NO adaptér VA41	VZL 2/3/4	4 350,-	
082F1166		ABNM A5 Log 24V DC 6.5mm NC adaptér VA41	VZL 2/3/4	4 130,-	
082F1167		ABNM A5 Log 24V DC 6.5mm NO adaptér VA41	VZL 2/3/4	4 700,-	

*S pohonem je dodáván adaptér VA41 pro ventil AB-QM. Pokud chcete použít pohon ABNM A5 s ventily RA, objednejte si samostatně adaptér VA78. Pohon je dodáván bez kabelu.

Z / VZL 2/3/4 Příslušenství k ventilům

Obj.č.	Typ	Popis	Dimenze	Cena Kč
065Z7015	Závitové koncovky	Vnější závit	15	653,-
065Z7016	Pájecí koncovky	Sada pájecích koncovek pro VZ DN15	15	749,-
065Z7017	Pájecí koncovky	Sada pájecích koncovek pro VZ DN20	20	1 240,-

Z 2/3/4 Náhradní díl k ventilům

065F0006	MCV - Servisní sada	Ucpávka ventilu RAV,VMT/AV,KOVM,AVD(S)A I-p, VZL		299,-
----------	---------------------	--	--	-------

Regulační 2/3 - cestné ventily
VF 2 Regulační ventily 2-cestné PN16 (šedá litina GG25), t max 130°C

Obj.č.	Typ	Popis	Dimenze	kvs m ³ /h	Cena Kč
065Z0271	VF 2	VF 2 PN16 15/0,63 2-cestný sedlový vent., příruba	15	0,63	8 990,-
065Z0272	VF 2	VF 2 PN16 15/1 2-cestný sedlový vent., příruba	15	1	8 990,-
065Z0273	VF 2	VF 2 PN16 15/1,6 2-cestný sedlový vent., příruba	15	1,6	8 990,-
065Z0274	VF 2	VF 2 PN16 15/2,5 2-cestný sedlový vent., příruba	15	2,5	8 990,-
065Z0275	VF 2	VF 2 PN16 15/4 2-cestný sedlový vent., příruba	15	4	8 990,-
065Z0276	VF 2	VF 2 PN16 20/6,3 2-cestný sedlový vent., příruba	20	6,3	11 920,-
065Z0277	VF 2	VF 2 PN16 25/10 2-cestný sedlový vent., příruba	25	10	14 420,-
065Z0278	VF 2	VF 2 PN16 32/16 2-cestný sedlový vent., příruba	32	16	18 240,-
065Z0279	VF 2	VF 2 PN16 40/25 2-cestný sedlový vent., příruba	40	25	17 310,-
065Z0280	VF 2	VF 2 PN16 kvs40 2-cestný sedlový vent., příruba	50	40	19 920,-
065Z0281	VF 2	VF 2 PN16 65/63 2-cestný sedlový vent., příruba	65	63	25 970,-
065Z0282	VF 2	VF 2 PN16 80/100 2-cestný sedlový vent., příruba	80	100	40 430,-
065B3205	VF 2	VF 2 PN16 100/145 2-cestný sedlový vent., příruba	100	145	53 270,-
065B3230	VF 2	VF 2 PN16 125/220 2-cestný sedlový vent., příruba	125	220	79 840,-
065B3255	VF 2	VF 2 PN16 150/320 2-cestný sedlový vent., příruba	150	320	83 530,-

3
VF 3 Regulační ventily 3-cestné PN16 (šedá litina GG25), t max 130°C

065Z0251	VF 3	VF 3 PN16 15/0,63 3-cestný sedlový vent., příruba	15	0,63	9 800,-
065Z0252	VF 3	VF 3 PN16 15/1 3-cestný sedlový vent., příruba	15	1	9 800,-
065Z0253	VF 3	VF 3 PN16 15/1,6 3-cestný sedlový vent., příruba	15	1,6	9 800,-
065Z0254	VF 3	VF 3 PN16 15/2,5 3-cestný sedlový vent., příruba	15	2,5	9 800,-
065Z0255	VF 3	VF 3 PN16 15/4 3-cestný sedlový vent., příruba	15	4	9 800,-
065Z0256	VF 3	VF 3 PN16 20/6,3 3-cestný sedlový vent., příruba	20	6,3	12 910,-
065Z0257	VF 3	VF 3 PN16 25/10 3-cestný sedlový vent., příruba	25	10	15 830,-
065Z0258	VF 3	VF 3 PN16 32/16 3-cestný sedlový vent., příruba	32	16	15 650,-
065Z0259	VF 3	VF 3 PN16 40/25 3-cestný sedlový vent., příruba	40	25	18 010,-
065Z0260	VF 3	VF 3 PN16 50/40 3-cestný sedlový vent., příruba	50	40	21 430,-
065Z0261	VF 3	VF 3 PN16 65/63 3-cestný sedlový vent., příruba	65	63	26 860,-
065Z0262	VF 3	VF 3 PN16 80/100 3-cestný sedlový vent., příruba	80	100	41 430,-
065B1685	VF 3	VF 3 PN16 100/145 3-cestný sedlový vent., příruba	100	145	45 270,-
065B3125	VF 3	VF 3 PN16 125/220 3-cestný sedlový vent., příruba	125	220	73 790,-
065B3150	VF 3	VF 3 PN16 150/320 3-cestný sedlový vent., příruba	150	320	91 180,-
065B4200	VF 3	VF 3 PN16 200/630 3-cestný sedlový vent., příruba	200	630	430 990,-
065B4250	VF 3	VF 3 PN16 250/1000 3-cestný sedlový vent., příruba	250	1000	429 600,-
065B4300	VF 3	VF 3 PN16 300/1250 3-cestný sedlový vent., příruba	300	1250	710 910,-

VF 2/VF 3 Náhradní díly

065Z0321	MCV - Servisní sada	Ventilová ucpávka pro VRB, VRG, VF, VL DN15 gener. 2009			2 040,-
065Z0322	MCV - Servisní sada	Ventilová ucpávka pro VRB, VRG, VF, VL DN20 gener. 2009			2 380,-
065Z0323	MCV - Servisní sada	Ventilová ucpávka pro VRB, VRG, VF, VL DN25 gener. 2009			2 660,-
065Z0324	MCV - Servisní sada	Ventilová ucpávka pro VRB, VRG, VF, VL DN32 gener. 2009			3 000,-
065Z0325	MCV - Servisní sada	Ventilová ucpávka pro VRB, VRG, VF, VL DN40-50 gener. 2009			1 820,-
065B1360	MCV - Servisní sada	Ucpávka pro ventily velikost DN65 - DN100			3 890,-
065B0007	MCV - Servisní sada	Ucpávka pro ventily velikost DN125 - DN150			4 960,-
065Z0327	MCV - Servisní sada	Ventilová ucpávka pro VRB, VRG, VF, VL DN65-80 gener. 2009			1 810,-

VL 2 Regulační ventily 2-cestné PN6 (šedá litina GG25), t max 120°C

065Z0371	VL 2	VL 2 PN6 DN15/0,63 příruba	15	0,63	7 570,-
065Z0372	VL 2	VL 2 PN6 DN15/1 příruba	15	1	7 570,-
065Z0373	VL 2	VL 2 PN6 DN15/1,6 příruba	15	1,6	7 570,-
065Z0374	VL 2	VL 2 PN6 DN15/2,5 příruba	15	2,5	7 570,-
065Z0375	VL 2	VL 2 PN6 DN15/4 příruba	15	4	7 570,-
065Z0376	VL 2	VL 2 PN6 DN20/6,3 příruba	20	6,3	10 300,-
065Z0377	VL 2	VL 2 PN6 DN25/10 příruba	25	10	13 000,-
065Z0378	VL 2	VL 2 PN6 DN32/16 příruba	32	16	16 600,-
065Z0379	VL 2	VL 2 PN6 DN40/25 příruba	40	25	19 290,-
065Z0380	VL 2	VL 2 PN6 DN50/40 příruba	50	40	21 870,-
065Z0381	VL 2	VL 2 PN6 DN65/63 příruba	65	63	29 620,-
065Z0382	VL 2	VL 2 PN6 DN80/100 příruba	80	100	36 280,-
065Z3426	VL 2	VL 2 PN6 DN100/145 příruba	100	145	56 380,-

VL 3 Regulační ventily 3-cestné PN 6 (šedá litina GG25), t max 120°C

065Z0351	VL 3	VL 3 PN6 DN15/0,63 příruba	15	0,63	8 140,-
065Z0352	VL 3	VL 3 PN6 DN15/1 příruba	15	1	8 140,-
065Z0353	VL 3	VL 3 PN6 DN15/1,6 příruba	15	1,6	8 140,-
065Z0354	VL 3	VL 3 PN6 DN15/2,5 příruba	15	2,5	8 140,-
065Z0355	VL 3	VL 3 PN6 DN15/4 příruba	15	4	8 140,-
065Z0356	VL 3	VL 3 PN6 DN20/6,3 příruba	20	6,3	10 970,-
065Z0357	VL 3	VL 3 PN6 DN25/10 příruba	25	10	13 710,-
065Z0358	VL 3	VL 3 PN6 DN32/16 příruba	32	16	17 380,-
065Z0359	VL 3	VL 3 PN6 DN40/25 příruba	40	25	20 130,-
065Z0360	VL 3	VL 3 PN6 DN50/40 příruba	50	40	22 870,-
065Z0361	VL 3	VL 3 PN6 DN65/63 příruba	65	63	30 610,-
065Z0362	VL 3	VL 3 PN6 DN80/100 příruba	80	100	37 310,-
065Z3413	VL 3	VL 3 PN6 DN100/145 příruba	100	145	65 500,-

VL 2/VL 3 Náhradní díly

065B1360	MCV - Servisní sada	Ucpávka pro ventily velikost DN65 - DN100			3 890,-
----------	---------------------	---	--	--	---------

VF a VL Příslušenství

065Z0315	Ohřivač vřetene	Ohřivač vřetene pro AMV(E) 335, 435			7 200,-
065Z7020	Ohřivač vřetene	Ohřivač vřetene pro AMV/E 55,56 with VF, VL ventily DN65-100 (tepl. od 0 °C do -10 °C)			11 900,-
065Z7021	Ohřivač vřetene	Ohřivač vřetene pro AMV/E 85,86 (při teplotě od 0 °C do -10 °C)			11 900,-
065Z7022	Ohřivač vřetene	Ohřivač vřetene pro AMV/E 55,56 s VF ventily DN125, 150 nebo VFS ventily DN65-100 (tepl. od 0 °C do -10 °C)			11 900,-
065B2171	Ohřivač vřetene	Ohřivač vřetene pro AMV(E) 25 (SU/SD), 35 s VFS2			12 980,-
065Z0311	Adaptéry	Adaptér pro AMV(E) 15/25/35/323/423/523 - VRB,VRG,VF,VL gen. 2009, DN15-50			1 760,-
065Z0312	Adaptéry	Adaptér pro AMV(E) 55/56/323/423/523 - VRB,VRG,VF,VL gen. 2009, DN65-80			1 740,-

VRG 2 Regulační ventily 2-cestné PN16 (šedá litina GG25), t max 130°C

Obj.č.	Typ	Popis	Dimenze	kvs m ³ /h	Cena
065Z0131	VRG 2	VRG 2 PN16 DN15/0,63 vnější závit	15	0,63	3 350,-
065Z0132	VRG 2	VRG 2 PN16 DN15/1 vnější závit	15	1	3 350,-
065Z0133	VRG 2	VRG 2 PN16 DN15/1,6 vnější závit	15	1,6	3 350,-
065Z0134	VRG 2	VRG 2 PN16 DN15/2,5 vnější závit	15	2,5	3 350,-
065Z0135	VRG 2	VRG 2 PN16 DN15/4 vnější závit	15	4	3 350,-
065Z0136	VRG 2	VRG 2 PN16 DN20/6,3 vnější závit	20	6,3	5 040,-
065Z0137	VRG 2	VRG 2 PN16 DN25/10 vnější závit	25	10	6 610,-
065Z0138	VRG 2	VRG 2 PN16 DN32/16 vnější závit	32	16	8 360,-
065Z0139	VRG 2	VRG 2 PN16 DN40/25 vnější závit	40	25	10 000,-
065Z0140	VRG 2	VRG 2 PN16 DN50/40 vnější závit	50	40	12 010,-



Regulační 2/3 - cestné ventily
VRG 3 Regulační ventily 3-cestné PN16 (šedá litina GG25), t max 130°C

Obj.č.	Typ	Popis	Dimenze	kvs m ³ /h	Cena
065Z0111	VRG 3	VRG 3 PN16 DN15/0,63 vnější závit	15	0,63	3 950,-
065Z0112	VRG 3	VRG 3 PN16 DN15/1,0 vnější závit	15	1	3 950,-
065Z0113	VRG 3	VRG 3 PN16 DN15/1,6 vnější závit	15	1,6	3 950,-
065Z0114	VRG 3	VRG 3 PN16 DN15/2,5 vnější závit	15	2,5	3 950,-
065Z0115	VRG 3	VRG 3 PN16 DN15/4 vnější závit	15	4	3 950,-
065Z0116	VRG 3	VRG 3 PN16 DN20/6,3 vnější závit	20	6,3	5 690,-
065Z0117	VRG 3	VRG 3 PN16 DN25/10 vnější závit	25	10	7 060,-
065Z0118	VRG 3	VRG 3 PN16 DN32/16 vnější závit	32	16	8 960,-
065Z0119	VRG 3	VRG 3 PN16 DN40/25 vnější závit	40	25	10 670,-
065Z0120	VRG 3	VRG 3 PN16 DN50/40 vnější závit	50	40	12 640,-

RB 2 Re ulační ventil 2-cestné PN16 červen bronz , t max 130°C

Obj.č.	Typ	Popis	Dimenze	kvs m ³ /h	Cena
065Z0171	VRB 2	VRB 2 PN16 15/0,63 2-cestný sedlový ventil, vnější závit	15	0,63	4 310,-
065Z0172	VRB 2	VRB 2 PN16 15/1 2-cestný sedlový ventil, vnější závit	15	1	4 310,-
065Z0173	VRB 2	VRB 2 PN16 15/1,6 2-cestný sedlový ventil, vnější závit	15	1,6	4 310,-
065Z0174	VRB 2	VRB 2 PN16 15/2,5 2-cestný sedlový ventil, vnější závit	15	2,5	4 310,-
065Z0175	VRB 2	VRB 2 PN16 15/4 2-cestný sedlový ventil, vnější závit	15	4	4 310,-
065Z0176	VRB 2	VRB 2 PN16 20/6,3 2-cestný sedlový ventil, vnější závit	20	6,3	6 120,-
065Z0177	VRB 2	VRB 2 PN16 25/10 2-cestný sedlový ventil, vnější závit	25	10	7 820,-
065Z0178	VRB 2	VRB 2 PN16 32/16 2-cestný sedlový ventil, vnější závit	32	16	9 840,-
065Z0179	VRB 2	VRB 2 PN16 40/25 2-cestný sedlový ventil, vnější závit	40	25	11 590,-
065Z0180	VRB 2	VRB 2 PN16 50/40 2-cestný sedlový ventil, vnější závit	50	40	13 970,-
065Z0231	VRB 2	VRB 2 PN16 15/0,63 2-cestný sedlový ventil, vnitřní závit	15	0,63	4 310,-
065Z0232	VRB 2	VRB 2 PN16 15/1 2-cestný sedlový ventil, vnitřní závit	15	1	4 310,-
065Z0233	VRB 2	VRB 2 PN16 15/1,6 2-cestný sedlový ventil, vnitřní závit	15	1,6	4 310,-
065Z0234	VRB 2	VRB 2 PN16 15/2,5 2-cestný sedlový ventil, vnitřní závit	15	2,5	4 310,-
065Z0235	VRB 2	VRB 2 PN16 15/4 2-cestný sedlový ventil, vnitřní závit	15	4	4 310,-
065Z0236	VRB 2	VRB 2 PN16 20/6,3 2-cestný sedlový ventil, vnitřní závit	20	6,3	6 120,-
065Z0237	VRB 2	VRB 2 PN16 25/10 2-cestný sedlový ventil, vnitřní závit	25	10	7 820,-
065Z0238	VRB 2	VRB 2 PN16 32/16 2-cestný sedlový ventil, vnitřní závit	32	16	9 840,-
065Z0239	VRB 2	VRB 2 PN16 40/25 2-cestný sedlový ventil, vnitřní závit	40	25	11 590,-
065Z0240	VRB 2	VRB 2 PN16 50/40 2-cestný sedlový ventil, vnitřní závit	50	40	13 970,-

RB 3 Re ulační ventil 3-cestné PN16 červen bronz , t max 130°C

Obj.č.	Typ	Popis	Dimenze	kvs m ³ /h	Cena
065Z0151	VRB 3	VRB 3 PN16 15/0,63 3-cestný sedlový ventil, vnější závit	15	0,63	4 770,-
065Z0152	VRB 3	VRB 3 PN16 15/1 3-cestný sedlový ventil, vnější závit	15	1	4 770,-
065Z0153	VRB 3	VRB 3 PN16 15/1,6 3-cestný sedlový ventil, vnější závit	15	1,6	4 770,-
065Z0154	VRB 3	VRB 3 PN16 15/2,5 3-cestný sedlový ventil, vnější závit	15	2,5	4 770,-
065Z0155	VRB 3	VRB 3 PN16 15/4 3-cestný sedlový ventil, vnější závit	15	4	4 770,-
065Z0156	VRB 3	VRB 3 PN16 20/6,3 3-cestný sedlový ventil, vnější závit	20	6,3	6 580,-
065Z0157	VRB 3	VRB 3 PN16 25/10 3-cestný sedlový ventil, vnější závit	25	10	8 330,-
065Z0158	VRB 3	VRB 3 PN16 32/16 3-cestný sedlový ventil, vnější závit	32	16	10 410,-
065Z0159	VRB 3	VRB 3 PN16 40/25 3-cestný sedlový ventil, vnější závit	40	25	12 220,-
065Z0160	VRB 3	VRB 3 PN16 50/40 3-cestný sedlový ventil, vnější závit	50	40	14 660,-
065Z0211	VRB 3	VRB 3 PN16 15/0,63 3-cestný sedlový ventil, vnitřní závit	15	0,63	4 770,-
065Z0212	VRB 3	VRB 3 PN16 15/1 3-cestný sedlový ventil, vnitřní závit	15	1	4 770,-
065Z0213	VRB 3	VRB 3 PN16 15/1,6 3-cestný sedlový ventil, vnitřní závit	15	1,6	4 770,-
065Z0214	VRB 3	VRB 3 PN16 15/2,5 3-cestný sedlový ventil, vnitřní závit	15	2,5	4 770,-
065Z0215	VRB 3	VRB 3 PN16 15/4 3-cestný sedlový ventil, vnitřní závit	15	4	4 770,-
065Z0216	VRB 3	VRB 3 PN16 20/6,3 3-cestný sedlový ventil, vnitřní závit	20	6,3	6 580,-
065Z0217	VRB 3	VRB 3 PN16 25/10 3-cestný sedlový ventil, vnitřní závit	25	10	8 330,-
065Z0218	VRB 3	VRB 3 PN16 32/16 3-cestný sedlový ventil, vnitřní závit	32	16	10 410,-
065Z0219	VRB 3	VRB 3 PN16 40/25 3-cestný sedlový ventil, vnitřní závit	40	25	12 220,-
065Z0220	VRB 3	VRB 3 PN16 50/40 3-cestný sedlový ventil, vnitřní závit	50	40	14 660,-

RG 3/VRB 3 Příslušenství

Obj.č.	Typ	Popis	Dimenze	kvs m ³ /h	Cena
065B4107	Závitové koncovky	Sada 3 ks koncovek pro VRG/B DN15	15		1 150,-
065B4108	Závitové koncovky	Sada 3 ks koncovek pro VRG/B DN20	20		1 150,-
065B4109	Závitové koncovky	Sada 3 ks koncovek pro VRG/B DN25	25		885,-
065B4110	Závitové koncovky	Sada 3 ks koncovek pro VRG/B DN32	32		1 670,-
065B4111	Závitové koncovky	Sada 3 ks koncovek pro VRG/B DN40	40		2 240,-
065B4112	Závitové koncovky	Sada 3 ks koncovek pro VRG/B DN50	50		2 750,-
065Z0291	Závitové koncovky	Sada 1ks koncovek pro DN15 PN16 vnitřní závit Rp ½	15		335,-
065Z0292	Závitové koncovky	Sada 1ks koncovek pro DN20 PN16 vnitřní závit Rp ¾	20		574,-
065Z0293	Závitové koncovky	Sada 1ks koncovek pro DN25 PN16 vnitřní závit Rp 1	25		595,-
065Z0294	Závitové koncovky	Sada 1ks koncovek pro DN32 PN16 vnitřní závit Rp 1 1/4	32		994,-
065Z0295	Závitové koncovky	Sada 1ks koncovek pro DN40 PN16 vnitřní závit Rp 1½	40		1 210,-
065Z0296	Závitové koncovky	Sada 1ks koncovek pro DN50 PN16 vnitřní závit Rp 2	50		1 570,-
065Z7031	Přivařovací koncovky	Sada 3 ks koncovek pro VRG/B DN15	15		1 410,-
065Z7032	Přivařovací koncovky	Sada 3 ks koncovek pro VRG/B DN20	20		1 630,-
065Z7033	Přivařovací koncovky	Sada 3 ks koncovek pro VRG/B DN25	25		1 630,-
065Z7034	Přivařovací koncovky	Sada 3 ks koncovek pro VRG/B DN32	32		1 770,-
065Z7035	Přivařovací koncovky	Sada 3 ks koncovek pro VRG/B DN40	40		3 620,-
065Z7036	Přivařovací koncovky	Sada 3 ks koncovek pro VRG/B DN50	50		3 630,-

RG 3/VRB 3 Náhradní díl

Obj.č.	Typ	Popis	Cena
065Z0321	MCV - Servisní sada	Ventilová ucpávka pro VRB, VRG, VF, VL DN15 generace 2009	2 040,-
065Z0322	MCV - Servisní sada	Ventilová ucpávka pro VRB, VRG, VF, VL DN20 generace 2009	2 380,-
065Z0323	MCV - Servisní sada	Ventilová ucpávka pro VRB, VRG, VF, VL DN25 generace 2009	2 660,-
065Z0324	MCV - Servisní sada	Ventilová ucpávka pro VRB, VRG, VF, VL DN32 generace 2009	3 000,-
065Z0325	MCV - Servisní sada	Ventilová ucpávka pro VRB, VRG, VF, VL DN40-50 generace 2009	1 820,-
065Z0327	MCV - Servisní sada	Ventilová ucpávka pro VRB, VRG, VF, VL DN65-80 generace 2009	1 810,-

Pohony pro regulační 2/3 - cestné ventily
Doporučené pohony pro VF 2,3; VL 2,3; VRG 2,3; VRB 2,3

Obj.č.	Typ	Popis	Pro ventily	Cena Kč
082H0161	AME 435	24V 7,5-15s/mm 20mm 400N	VRG 2/3; VRB 2/3; VL2/3(DN15-80); VF2/3(DN15-80)	10 140,-
082H0162	AMV 435	24V 7,5-15s/mm 20mm 400N	VRG 2/3; VRB 2/3; VL2/3(DN15-80); VF2/3(DN15-80)	8 040,-
082H0163	AMV 435	230V 7,5-15s/mm 20mm 400N	VRG 2/3; VRB 2/3; VL2/3(DN15-80); VF2/3(DN15-80)	8 430,-
082H0121	AME 438 SU	24V 15s/mm 15mm 450N	VRG 2/3; VRB 2/3;	24 880,-
082H0122	AMV 438 SU	24V 15s/mm 15mm 450N	VRG 2/3; VRB 2/3; VF2/3 (DN15-50)	29 100,-
082H0123	AMV 438 SU	230V 15s/mm 15mm 450N	VRG 2/3; VRB 2/3; VF2/3 (DN15-50)	22 600,-
082G3023	AMV 25	24V 11s/mm 15mm 1000N	VRG 2/3*; VRB 2/3*; VL2/3(DN15-50)*; VF2/3 (DN15-50)*	26 460,-
082G3024	AMV 25	230V 11s/mm 15mm 1000N	VRG 2/3*; VRB 2/3*; VL2/3(DN15-50)*; VF2/3 (DN15-50)*	25 690,-
082G3025	AME 25	24V 11s/mm 15mm 1000N	VRG 2/3*; VRB 2/3*; VL2/3(DN15-50)*; VF2/3 (DN15-50)*	29 440,-
082G3020	AMV 35	24V 3s/mm 15mm 600N	VRG 2/3*; VRB 2/3*; VL2/3(DN15-50)*; VF2/3 (DN15-50)*	28 160,-
082G3021	AMV 35	230V 3s/mm 15mm 600N	VRG 2/3*; VRB 2/3*; VL2/3(DN15-50)*; VF2/3 (DN15-50)*	27 330,-
082G3022	AME 35	24V 3s/mm 15mm 600N	VRG 2/3*; VRB 2/3*; VL2/3(DN15-50)*; VF2/3 (DN15-50)*	29 680,-
082H3036	AMV 25 SD	24V 15s/mm 15mm 450N	VRG 2/3*; VRB 2/3*; VL2/3(DN15-50)*; VF2/3 (DN15-50)*	32 080,-
082H3037	AMV 25 SD	230V 15s/mm 15mm 450N	VRG 2/3*; VRB 2/3*; VL2/3(DN15-50)*; VF2/3 (DN15-50)*	32 080,-
082H3038	AME 25 SD	24V 15s/mm 15mm 450N	VRG 2/3*; VRB 2/3*; VL2/3(DN15-50)*; VF2/3 (DN15-50)*	27 270,-
082H3039	AMV 25 SU	24V 15s/mm 15mm 450N	VRG 2/3*; VRB 2/3*; VL2/3(DN15-50)*; VF2/3 (DN15-50)*	28 620,-
082H3040	AMV 25 SU	230V 15s/mm 15mm 450N	VRG 2/3*; VRB 2/3*; VL2/3(DN15-50)*; VF2/3 (DN15-50)*	28 620,-
082H3041	AME 25 SU	24V 15s/mm 15mm 450N	VRG 2/3*; VRB 2/3*; VL2/3(DN15-50)*; VF2/3 (DN15-50)*	31 040,-
082H3020	AMV 55	24V 8s/mm 40mm 2000N	VL2/3(DN100)	34 260,-
082H3021	AMV 55	230V 8s/mm 40mm 2000N	VL2/3(DN100)	34 260,-
082H3022	AME 55	24V 8s/mm 40mm 2000N	VL2/3(DN100)	38 750,-
082H3023	AMV 56	24V 4s/mm 40mm 1500N	VL2/3(DN65-80)**; VL2/3(DN100); VF2/3(DN65-80)**; VF2/3(DN100-150)	34 260,-
082H3024	AMV 56	230V 4s/mm 40mm 1500N	VL2/3(DN65-80)**; VL2/3(DN100); VF2/3(DN65-80)**; VF2/3(DN100-150)	34 260,-
082H3025	AME 56	24V 4s/mm 40mm 1500N	VL2/3(DN65-80)**; VL2/3(DN100); VF2/3(DN65-80)**; VF2/3(DN100-150)	38 750,-
082G1450	AMV 85	24V 8s/mm 40mm 5000N	VF2/3(DN125-150)	58 620,-
082G1451	AMV 85	230V 8s/mm 40mm 5000N	VF2/3(DN125-150)	58 620,-
082G1452	AME 85	24V 8s/mm 40mm 5000N	VF2/3(DN125-150)	73 330,-
082G1460	AMV 86	24V 3s/mm 40mm 5000N	VF2/3(DN125-150)	58 620,-
082G1461	AMV 86	230V 3s/mm 40mm 5000N	VF2/3(DN125-150)	58 620,-
082G1462	AME 86	24V 3s/mm 40mm 5000N	VF2/3(DN125-150)	73 330,-
082G3500	AME 685	24V 2,7 - 6s/mm 80mm 5000N	VF2/3(DN200-300)	128 330,-
082G3501	AME 685	230V 2,7 - 6s/mm 80mm 5000N	VF2/3(DN200-300)	132 610,-
082G3510	AME 855	24V 2s/mm 80mm 15kN	VF2/3(DN200-300)	123 190,-
082G3511	AME 855	230V 2s/mm 80mm 15kN	VF2/3(DN200-300)	163 020,-

* s adaptérem 065Z0311

** s adaptérem 065Z0312



Mísící kohouty

Obj. číslo	Typ	Popis	Třída	Váha [kg]	Cena Kč	
------------	-----	-------	-------	-----------	---------	--

Mísící kohouty PN10, HRB3, HRB4 (doporučené pohony AMB 162 a AMB 182)

065Z0399	HRB 3 PN10	HRB 3 PN10 15/0,4 mísící, 3-cestný Rp1/2	B	0,79	2 750,-	
065Z0400	HRB 3 PN10	HRB 3 PN10 15/0.63 mísící, 3-cestný Rp1/2	B	0,79	2 750,-	
065Z0401	HRB 3 PN10	HRB 3 PN10 15/1 mísící, 3-cestný Rp1/2	B	0,77	2 750,-	
065Z0402	HRB 3 PN10	HRB 3 PN10 15/1.63 mísící, 3-cestný Rp1/2	B	0,77	2 750,-	
065Z0403	HRB 3 PN10	HRB 3 PN10 15/2.5 mísící, 3-cestný Rp1/2	A	0,75	2 750,-	
065Z0398	HRB 3 PN10	HRB 3 PN10 15/4 mísící, 3-cestný Rp1/2	B	0,77	2 750,-	
065Z0397	HRB 3 PN10	HRB 3 PN10 20/2,5 mísící, 3-cestný Rp3/4	B	0,75	2 710,-	
065Z0404	HRB 3 PN10	HRB 3 PN10 20/4 mísící, 3-cestný Rp3/4	A	0,81	2 710,-	
065Z0405	HRB 3 PN10	HRB 3 PN10 20/6.3 mísící, 3-cestný Rp3/4	A	0,76	2 710,-	
065Z0406	HRB 3 PN10	HRB 3 PN10 25/6.3 mísící, 3-cestný Rp1	A	1,13	3 090,-	
065Z0407	HRB 3 PN10	HRB 3 PN10 25/10 mísící, 3-cestný Rp1	A	0,98	3 090,-	
065Z0408	HRB 3 PN10	HRB 3 PN10 20/16 mísící, 3-cestný Rp1 1/4	A	1,50	3 990,-	
065Z0409	HRB 3 PN10	HRB 3 PN10 40/25 mísící, 3-cestný Rp1 1/2	A	1,65	4 970,-	
065Z0410	HRB 3 PN10	HRB 3 PN10 50/40 mísící, 3-cestný Rp2	A	2,51	7 090,-	
065Z0411	HRB 4 PN10	HRB 4 PN10 15/2.5 mísící, 4-cestný Rp1/2	C	0,80	2 460,-	
065Z0412	HRB 4 PN10	HRB 4 PN10 20/4 mísící, 4-cestný Rp3/4	D	0,90	2 460,-	
065Z0413	HRB 4 PN10	HRB 4 PN10 20/6.3 mísící, 4-cestný Rp3/4	B	0,90	2 460,-	
065Z0414	HRB 4 PN10	HRB 4 PN10 25/10 mísící, 4-cestný Rp1	A	1,31	2 790,-	
065Z0415	HRB 4 PN10	HRB 4 PN10 32/16 mísící, 4-cestný Rp1 1/4	A	1,83	3 580,-	
065Z0416	HRB 4 PN10	HRB 4 PN10 40/25 mísící, 4-cestný Rp1 1/2	B	2,81	4 530,-	
065Z0417	HRB 4 PN10	HRB 4 PN10 50/40 mísící, 4-cestný Rp2	C	3,50	6 480,-	

Mísící kohouty PN6, HRE3, HRE4 (doporučené pohony AMB 162 a AMB 182)

065Z0418	HRE 3 PN6	HRE 3 PN6 20/6.3 mísící, 3-cestný Rp3/4	A	1,21	2 660,-	
065Z0419	HRE 3 PN6	HRE 3 PN6 25/10 mísící, 3-cestný Rp1	A	1,47	2 860,-	
065Z0420	HRE 3 PN6	HRE 3 PN6 32/16 mísící, 3-cestný Rp1 1/4	A	1,96	3 330,-	
065Z0421	HRE 3 PN6	HRE 3 PN6 40/25 mísící, 3-cestný Rp1 1/2	A	2,61	3 660,-	
065Z0422	HRE 3 PN6	HRE 3 PN6 50/40 mísící, 3-cestný Rp2	A	4,75	5 300,-	
065Z0423	HRE 4 PN6	HRE 4 PN6 20/6.3 mísící, 4-cestný Rp3/4	B	1,50	2 450,-	
065Z0424	HRE 4 PN6	HRE 4 PN6 25/10 mísící, 4-cestný Rp1	A	1,75	3 080,-	
065Z0425	HRE 4 PN6	HRE 4 PN6 32/16 mísící, 4-cestný Rp1 1/4	B	2,50	3 480,-	
065Z0426	HRE 4 PN6	HRE 4 PN6 40/25 mísící, 4-cestný Rp1 1/2	B	4,25	4 480,-	
065Z0427	HRE 4 PN6	HRE 4 PN6 50/40 mísící, 4-cestný Rp2	B	5,00	6 300,-	

Mísící kohouty PN6, HFE3 (doporučené pohony AMB 162 a AMB 182)

065Z0428	HFE 3 PN6	HFE 3 PN6 20/12 mísící, 3-cestný, příruba	B	4,00	6 670,-	
065Z0429	HFE 3 PN6	HFE 3 PN6 25/18 mísící, 3-cestný, příruba	B	4,75	6 870,-	
065Z0430	HFE 3 PN6	HFE 3 PN6 32/28 mísící, 3-cestný, příruba	B	10,00	8 990,-	
065Z0431	HFE 3 PN6	HFE 3 PN6 40/44 mísící, 3-cestný, příruba	A	13,50	9 460,-	
065Z0432	HFE 3 PN6	HFE 3 PN6 50/60 mísící, 3-cestný, příruba	A	19,52	12 010,-	
065Z0433	HFE 3 PN6	HFE 3 PN6 65/90 mísící, 3-cestný, příruba	A	20,80	12 910,-	
065Z0434	HFE 3 PN6	HFE 3 PN6 80/150 mísící, 3-cestný, příruba	A	25,80	18 060,-	
065Z0435	HFE 3 PN6	HFE 3 PN6 100/225 mísící, 3-cestný, příruba	A	33,44	22 830,-	
065Z0436	HFE 3 PN6	HFE 3 PN6 125/280 mísící, 3-cestný, příruba	A	38,80	30 190,-	
065Z0437	HFE 3 PN6	HFE 3 PN6 150/400 mísící, 3-cestný, příruba	A	48,80	40 750,-	

Příslušenství a náhradní díly

065Z0442	Náhradní rukojeť HRB, HRE		B	0,12	994,-	
065Z0449	Ucpávka HRB DN15-20, HRE DN20		D	0,13	1 440,-	
065Z0450	Ucpávka HRB, HRE DN25		B	0,17	1 670,-	
065Z0451	Ucpávka HRB, HRE DN32		B	0,19	1 870,-	
065Z0452	Ucpávka HRB3, HRE3 DN40		B	0,22	1 910,-	
065Z0453	Ucpávka HRB3, HRE3 DN50		B	0,30	2 660,-	
065Z0460	Ucpávka HRB4, HRE4 DN40		D	0,22	2 140,-	
065Z0461	Ucpávka HRB4, HRE4 DN50		D	0,30	2 570,-	
065Z0443	Náhradní rukojeť HFE		D	0,12	994,-	
065Z0454	Ucpávka a těsnění krytu HFE DN20-25		D	0,11	1 710,-	
065Z0455	Ucpávka a těsnění krytu HFE DN32-40		B	0,11	1 910,-	
065Z0456	Ucpávka a těsnění krytu HFE DN50-65		B	0,11	1 670,-	
065Z0457	Ucpávka a těsnění krytu HFE DN80		C	0,30	2 330,-	
065Z0458	Ucpávka a těsnění krytu HFE DN100-125		B	0,12	2 470,-	
065Z0459	Ucpávka a těsnění krytu HFE DN150		B	0,13	2 710,-	

Pohony pro vytápění a chlazení

Obj. číslo	Typ	Popis	Třída	Váha	Rychlost	Síla	Cena Kč
------------	-----	-------	-------	------	----------	------	---------

AMB 162/182 Pohony pro mísící kohouty HRB 3 a HRB4

082H0210	AMB 162	AMB 162 5Nm 3p 15s 24V	B	0,73	15	5	8 280,-
082H0211	AMB 162	AMB 162 5Nm 3p 30s 24V	C	0,68	30	5	8 280,-
082H0212	AMB 162	AMB 162 5Nm 3p 60s 24V	C	0,68	60	5	7 430,-
082H0213	AMB 162	AMB 162 5Nm 3p 120s 24V	A	0,64	120	5	7 130,-
082H0214	AMB 162	AMB 162 5Nm 3p 480s 24V	D	0,70	480	5	7 430,-
082H0215	AMB 162	AMB 162 5Nm 3p 15s 24V AS*	D	0,78	15	5	8 690,-
082H0216	AMB 162	AMB 162 5Nm 3p 30s 24V AS*	C	0,70	30	5	8 930,-
082H0217	AMB 162	AMB 162 5Nm 3p 60s 24V AS*	C	0,67	60	5	8 930,-
082H0218	AMB 162	AMB 162 5Nm 3p 120s 24V AS*	B	0,67	120	5	6 270,-
082H0219	AMB 162	AMB 162 5Nm 3p 480s 24V AS*	D	0,69	480	5	7 650,-
082H0220	AMB 162	AMB 162 5Nm 3p 15s 230V	B	0,66	15	5	7 880,-
082H0221	AMB 162	AMB 162 5Nm 3p 30s 230V	B	0,67	30	5	7 880,-
082H0222	AMB 162	AMB 162 5Nm 3p 60s 230V	A	0,64	60	5	7 130,-
082H0223	AMB 162	AMB 162 5Nm 3p 120s 230V	A	0,64	120	5	6 750,-
082H0224	AMB 162	AMB 162 5Nm 3p 480s 230V	B	0,63	480	5	7 130,-
082H0225	AMB 162	AMB 162 5Nm 3p 15s 230V AS*	C	0,71	15	5	8 500,-
082H0226	AMB 162	AMB 162 5Nm 3p 30s 230V AS*	D	0,71	30	5	8 500,-
082H0227	AMB 162	AMB 162 5Nm 3p 60s 230V AS*	B	0,66	60	5	7 650,-
082H0228	AMB 162	AMB 162 5Nm 3p 120s 230V AS*	A	0,65	120	5	5 670,-
082H0229	AMB 162	AMB 162 5Nm 3p 480s 230V AS*	D	0,69	480	5	7 650,-
082H0230	AMB 162	AMB 162 5Nm mod 60s 24V	A	0,63	60	5	10 130,-



4

082H0231	AMB 182	AMB 182 10Nm 3p 60s 24V	B	0,84	60	10	11 490,-
082H0232	AMB 182	AMB 182 10Nm 3p 60s 230V	A	0,77	60	10	11 260,-
082H0233	AMB 182	AMB 182 15Nm 3p 60s 24V	C	0,84	60	15	11 200,-
082H0234	AMB 182	AMB 182 15Nm 3p 240s 24V	C	0,75	240	15	11 840,-
082H0235	AMB 182	AMB 182 15Nm 3p 60s 24V AS*	D	0,94	60	15	12 110,-
082H0236	AMB 182	AMB 182 15Nm 3p 240s 24V AS*	C	0,82	240	15	12 780,-
082H0237	AMB 182	AMB 182 15Nm 3p 60s 230V	A	0,83	60	15	10 720,-
082H0238	AMB 182	AMB 182 15Nm 3p 240s 230V	A	0,75	240	15	8 750,-
082H0239	AMB 182	AMB 182 15Nm 3p 60s 230V AS*	B	0,94	60	15	11 570,-
082H0240	AMB 182	AMB 182 15Nm 3p 240s 230V AS*	B	0,84	240	15	12 160,-
082H0241	AMB 182	AMB 182 15Nm mod 60s 24V	A	0,77	60	15	19 120,-



082H0270	AMB 162	AMB 162 5Nm 2-point 15s 24V	B	0,68	15	5	7 850,-
082H0271	AMB 162	AMB 162 5Nm 2-point 15s 230V	B	0,68	15	5	7 850,-
082H0272	AMB 162	AMB 162 5Nm 2-point 15s 24V AS*	B	0,71	15	5	8 270,-
082H0273	AMB 162	AMB 162 5Nm 2-point 15s 230V AS*	B	0,71	15	5	8 270,-
082H0274	AMB 182	AMB 182 15Nm 2-point 60s 24V	B	0,81	60	15	10 720,-
082H0275	AMB 182	AMB 182 15Nm 2-point 60s 230V	B	0,77	60	15	10 720,-
082H0276	AMB 182	AMB 182 15Nm 2-point 60s 24V AS*	B	0,85	60	15	11 570,-
082H0277	AMB 182	AMB 182 15Nm 2-point 60s 230V AS*	B	0,80	60	15	11 570,-

* pohon se zabudovaným pomocným spínačem

AMB 162/182 Připojovací sady

082H0250	AMB Připojovací sada multi	AMB Připojovací sada multi metal clutch - ESBE, Acaso, Wip, PAW	A	0,18			2 190,-
082H0251	AMB Připojovací sada Centra	AMB Připojovací sada pro Centra - Typ DR/ZR, DRU	C	0,20			1 460,-
082H0252	AMB Připojovací sada Wita	AMB připojovací sada pro WITA, Meibes	C	0,20			1 140,-
082H0253	AMB Připojovací sada Honeywell	AMB Připojovací sada pro Honeywell - Typ V5442..., Typ V5433..	C	0,20			1 240,-
082H0254	AMB Připojovací sada ESBE a Danfoss	AMB Připojovací sada pro ESBE VRG a Danfoss RVA	A	0,18			771,-
082H0255	AMB Připojovací sada Danfoss	AMB Připojovací sada pro Danfoss HRB, HRE, HFE (nové ventily)	A	0,20			2 270,-

Teplovodní podlahové vytápění Danfoss

Obj.č	Typ	Popis, technické údaje	Cena [Kč]	
-------	-----	------------------------	-----------	--

Sběrače a rozdělovače

Nerezový sběrač a rozdělovač podlahového vytápění SSM s/bez průtokoměru

SSM

Nerezová souprava sběrače a rozdělovače SSM se dodává s manuálním odvzdušňovacím a vypouštěcím ventilem. S uzavíráním přívodu, přednastavením a uzavíráním zpátečky topného okruhu, max. pracovní tlak 6 barů, max. teplota vody 90°C, možno osadit pohony TWA-A, nebo hlavice RA 2000 pro oddělené nastavení.

088U0752	SSM-2F	Nerezová souprava sběrač + rozdělovač 2+2, s průtokoměry; šířka 190 mm	2 880,-	
088U0753	SSM-3F	Nerezová souprava sběrač + rozdělovač 3+3, s průtokoměry; šířka 240 mm	3 660,-	
088U0754	SSM-4F	Nerezová souprava sběrač + rozdělovač 4+4, s průtokoměry; šířka 290 mm	4 520,-	
088U0755	SSM-5F	Nerezová souprava sběrač + rozdělovač 5+5, s průtokoměry; šířka 340 mm	5 340,-	
088U0756	SSM-6F	Nerezová souprava sběrač + rozdělovač 6+6, s průtokoměry; šířka 390 mm	6 210,-	
088U0757	SSM-7F	Nerezová souprava sběrač + rozdělovač 7+7, s průtokoměry; šířka 440 mm	6 990,-	
088U0758	SSM-8F	Nerezová souprava sběrač + rozdělovač 8+8, s průtokoměry; šířka 490 mm	8 620,-	
088U0759	SSM-9F	Nerezová souprava sběrač + rozdělovač 9+9, s průtokoměry; šířka 540 mm	7 910,-	
088U0760	SSM-10F	Nerezová souprava sběrač + rozdělovač 10+10, s průtokoměry; šířka 590 mm	8 710,-	
088U0761	SSM-11F	Nerezová souprava sběrač + rozdělovač 11+11, s průtokoměry; šířka 640 mm	9 430,-	
088U0762	SSM-12F	Nerezová souprava sběrač + rozdělovač 12+12, s průtokoměry; šířka 690 mm	10 210,-	
088U0802	SSM-2	Nerezová souprava sběrač + rozdělovač 2+2, bez průtokoměrů; šířka 190 mm	2 140,-	
088U0803	SSM-3	Nerezová souprava sběrač + rozdělovač 3+3, bez průtokoměrů; šířka 240 mm	2 690,-	
088U0804	SSM-4	Nerezová souprava sběrač + rozdělovač 4+4, bez průtokoměrů; šířka 290 mm	3 280,-	
088U0805	SSM-5	Nerezová souprava sběrač + rozdělovač 5+5, bez průtokoměrů; šířka 340 mm	3 820,-	
088U0806	SSM-6	Nerezová souprava sběrač + rozdělovač 6+6, bez průtokoměrů; šířka 390 mm	4 410,-	
088U0807	SSM-7	Nerezová souprava sběrač + rozdělovač 7+7, bez průtokoměrů; šířka 440 mm	4 950,-	
088U0808	SSM-8	Nerezová souprava sběrač + rozdělovač 8+8, bez průtokoměrů; šířka 490 mm	5 550,-	
088U0809	SSM-9	Nerezová souprava sběrač + rozdělovač 9+9, bez průtokoměrů; šířka 540 mm	6 210,-	
088U0810	SSM-10	Nerezová souprava sběrač + rozdělovač 10+10, bez průtokoměrů; šířka 590 mm	6 710,-	
088U0811	SSM-11	Nerezová souprava sběrač + rozdělovač 11+11, bez průtokoměrů; šířka 640 mm	7 250,-	
088U0812	SSM-12	Nerezová souprava sběrač + rozdělovač 12+12, bez průtokoměrů; šířka 690 mm	7 820,-	

Konzole pro upevnění FHF-MB, uzavírací kohouty, redukce a spojky je nutno přibjednat.

Příslušenství sběrače a rozdělovače

088U0945	SSM-AV	Automatický odvzdušňovací ventil	759,-	
088U0820	-	Spojovací matice 1"; 2ks	437,-	
088U0583	FHF-C	Spojovací kus; 2ks	210,-	
088U0584	FHF-R	Redukce pro napojení rozdělovače; 2ks	182,-	
088U0585	FHF-MB	Konzole pro upevnění sběrače a rozdělovače, 2 ks	276,-	
088U0595	SSM - MB	Konzole pro upevnění sběrače a rozdělovače, 2 ks	276,-	
088U0596	SSM-MB	Konzole pro upevnění sběrače a rozdělovače, 2 ks - rovný	201,-	
088U0822	FHF-BV	Uzavírací kulový kohout pro napojení rozvaděče 1", 2 ks; pro teploměr	872,-	
088U0029	FHD-T	Teploměr 0-60 °C, Ø 36 mm, pro měření teploty přívodu/zpátečky	210,-	
088U0819	-	Průtokoměr	414,-	
088U0824	-	Izolace pro nerezový sběrač a rozdělovač SSM	778,-	
013G7376	-	Servisní vestavěný ventil pro rozdělovač	192,-	
088U0786	FHF-EM	Manuální odvzdušňovací a vypouštěcí díl	571,-	

Svěrné spojky

Obj.č.	Pro ventily	Připojení	Trubka [mm]	Sestává z	Cena [Kč]	
--------	-------------	-----------	-------------	-----------	-----------	--

Svěrné spojky pro plastové (PEX) potrubí

013G4143	RA-N 15, RA-UN 15,	1/2" AG	12 x 1,1		131,-
013G4144	RLV 15, RLV-S 15		14 x 2,0		131,-
013G4147	RA 15/6, RA-N typ Jaga		15 x 2,5		131,-
013G4152	RLV-K, RLV-KS RA 15/6, VHS	3/4" IG	12 x 2,0		145,-
013G4154			14 x 2,0		145,-
013G4156			16 x 2,0		146,-
013G4162			17 x 2,0		145,-
013G4158			18 x 2,0		145,-
013G4160			20 x 2,0		146,-
013G4155			15 x 2,5		145,-
013G4159			18 x 2,5		145,-
013G4157			16 x 1,5		145,-
013G4163			16 x 2,2		145,-
013G4161			20 x 2,5		145,-

minimální odběr 10 ks

Teplovodní podlahové vytápění Danfoss

Svěrné spojky

Svěrné spojky pro plastové (ALU PEX) potrubí

Obj.č	Typ	Popis, technické údaje	Balení	Cena [Kč]
013G4174	RA-N 15, RA-UN 15, RLV 15, RLV-S 15, RA 15/6, RA-N typ Jaga	1/2" AG	14 x 2,0	164,-
013G4176			16 x 2,0	164,-
013G4184	* RLV-K,RLV-KS RA 15/6, VHS	3/4" IG	14 x 2,0	164,-
013G4186			16 x 2,0	165,-
013G4187			16 x 2,25	164,-
013G4188			18 x 2,0	164,-
013G4190			20 x 2,0	164,-
013G4093			20 x 2,25	194,-
013G4191			20 x 2,5	164,-

minimální odběr 10 ks

* vhodné také pro potrubí PERT

Poznámka: AG - vnější závit, IG - vnitřní závit

Kompaktní směšovací jednotky

Obj.č	Typ	Popis, technické údaje	Cena [Kč]
-------	-----	------------------------	-----------

Kompaktní směšovací uzly podlahového vytápění FHM-C

FHM

Nový vzhled kompaktních směšovacích jednotek - nyní bezproblémové umístění do skříní pro sběrače/rozdělovače!

Sestava pro směšování topné vody do podlahového vytápění, PN 10, Tmax. = 90 °C, napájení 230 V, přípojka na prim. 1/2"

088U0094	FHM-C1	Sestava obsahuje: čerpadlo UPM3, přímočinný regulátor teploty přívodu, odvzdušňovací ventil a teploměr na přívodu, vestavěný zpětný ventil.	17 140,-	
088U0092	FHM-C2	Sestava obsahuje: čerpadlo UPM3, odvzdušňovací ventil a teploměr na přívodu, vestavěný zpětný ventil.	13 300,-	
088U0851	Midi Shunt 1 orkuh	Sestava o obsahuje: čerpadlo Grundfos UPM3, přímočinný regulátor teploty přívodu, odvzdušňovací ventil a teploměr na přívodu, vestavěný zpětný ventil, prostorový termostat Danfoss Icon Dial	24 020,-	
088U0860	UPM3 Auto	Automatické čerpadlo Grundfos UPM3	9 060,-	

Příslušenství kompaktních směšovacích uzlů FHM

FHM

088U0301	FH-ST55	Elektrický bezpečnostní termostat	3 450,-	
088U0029	FHD-T	Teploměr 0-60 °C, Ø 36 mm, pro měření teploty přívodu/zpátečky	210,-	

Nové skříně pro sběrače/rozdělovače

088X0910	FH-FCA	Podomítková skříň; šířka 44,5 cm	3 120,-	
088X0911	FH-FCB	Podomítková skříň; šířka 57,5 cm	3 440,-	
088X0912	FH-FCC	Podomítková skříň; šířka 80,5 cm	4 550,-	
088X0913	FH-FCD	Podomítková skříň; šířka 97,5 cm	4 720,-	
088X0914	FH - FCE	Podomítková skříň; šířka 99,5 cm	4 880,-	
088X0915	FH-SCA	Skříň na zeď; šířka 42 cm	3 530,-	
088X0916	FH-SCB	Skříň na zeď; šířka 70 cm	4 020,-	
088X0917	FH-SCC	Skříň na zeď; šířka 78 cm	4 720,-	
088X0918	FH-SCD	Skříň na zeď; šířka 105 cm	5 070,-	
088X0919	FH-SCE	Skříň na zeď; šířka 130cm	5 890,-	

Trubky podlahového vytápění

Obj.č	Typ	Popis, technické údaje	Balení	Cena [Kč]
-------	-----	------------------------	--------	-----------

Kompozitové trubky s hliníkovým jádrem

FH-CP

088X0001	FH-CPA	Kompozitové trubky s hliníkovým jádrem 16x2 mm; cena za 1 m	200 m	52,-	
088X0003	FH-CPC	Kompozitové trubky s hliníkovým jádrem 16x2 mm; cena za 1 m	500 m	52,-	

Plastové trubky pětihrstvé s kyslíkovou bariérou FH PEXa

FH PEXa

088X0872	FH PEXa	Plastové trubky pětihrstvé FH PEXa; 16x2 mm; cena za 1 m	400 m	43,-	
088X0873		Plastové trubky pětihrstvé FH PEXa; 16x2 mm; cena za 1 m	600 m	43,-	
088X0874		Plastové trubky pětihrstvé FH PEXa; 18x2 mm; cena za 1 m	240 m	49,-	
088X0875		Plastové trubky pětihrstvé FH PEXa; 18x2 mm; cena za 1 m	600 m	49,-	
088X0877		Plastové trubky pětihrstvé FH PEXa; 20x2 mm; cena za 1 m	400 m	62,-	

Plastové trubky pětihrstvé s kyslíkovou bariérou EVOH

FH PE-RT

088X0006	FH PE-RT	Plastové trubky pětihrstvé, 16x2 mm; cena za 1 m	500 m	37,-	
----------	----------	--	-------	------	--

Příslušenství trubek podlahového vytápění

FH-PF

088X0020	FH-PFA	Lisovací spojka pro trubky 16 mm	241,-	
088X1033	FH-PFE	Lisovací spojka pro trubky 18 mm	243,-	
088X0025	FH-PFC	Závitová spojka pro trubky 16 mm	241,-	
088X0026	FH-PFD	Závitová spojka pro trubky 20 mm	241,-	

Unofloor – osazené rozdělovače

1,5

hodiny

Ušetřeno během instalace

UnoFloor Light

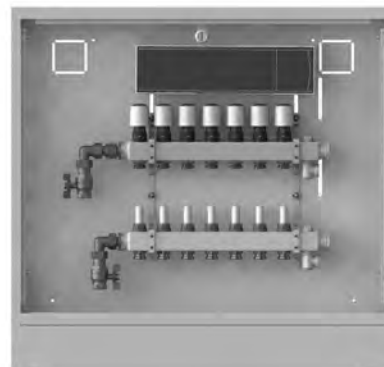
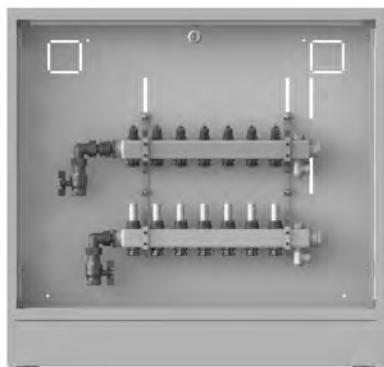

UnoFloor Light

Předmontovaná skříň

Obsahuje:

- Rozdělovač z nerezové oceli
- Ocelová skříň

UnoFloor Light C

Předmontovaná skříň s regulací

Obsahuje:

- Danfoss Icon™ 230V řídicí regulátor
- Pohony TWA
- Rozdělovač z nerezové oceli
- Ocelová skříň

UnoFloor Light Ci

Předmontovaná skříň s regulací a elektronickým vyvážením

Obsahuje:

- Danfoss Icon2™ 230V řídicí regulátor
- Pohony TWA
- Rozdělovač z nerezové oceli
- Ocelová skříň

UnoFloor Basic, Comfort a Control



UnoFloor Basic

Předmontovaná skříň s regulací

Obsahuje:

- Danfoss Icon™ 230V řídicí regulátor
- Pohony
- Rozdělovač z nerezové oceli
- Mezikus pro měřič tepla
- Ocelová skříň

UnoFloor Comfort

Předmontovaná skříň s regulací – tlakově nezávislé řešení

Obsahuje:

- Danfoss Icon™ 230V řídicí regulátor
- Pohony
- Rozdělovač z nerezové oceli
- AB-PM DN20 HP set
- Ocelová skříň
- Mezikus pro měřič tepla

UnoFloor Control

Předmontovaná skříň s regulací a elektronickým vyvážením – tlakově nezávislé řešení

Obsahuje:

- Danfoss Icon2™ 230V řídicí regulátor
- Pohony
- Rozdělovač z nerezové oceli
- AB-PM DN20 HP set
- Ocelová skříň
- Mezikus pro měřič tepla

Teplovodní podlahové vytápění Danfoss

Unofloor – osazené rozdělovače

Obj.č	Typ	Popis, technické údaje	Počet okruhů	Provedení	Cena [Kč]
-------	-----	------------------------	--------------	-----------	-----------

Souprava je vždy dodávána s nerezovým sběračem a rozdělovačem s průtokoměry, které jsou osazeny manuálními odvzdušňovacími a vypouštěcími ventily. Včetně kulových kohoutů, skříňe a TWA – A pohonů pro každý okruh. Včetně řídicího regulátoru ICON. Primární připojení G 3/4" S uzavíráním přívodu, přednastavením a uzavíráním zpátečky topného okruhu, max. pracovní tlak 6 barů, max. teplota vody 90 °C.

088X3704	Unofloor Light 4 Loops Left	Základní verze - pouze osazený sběrač/rozdělovač + skříň bez TWA pohonů bez regulátoru ICON	4	Levé	11 350,-
088X3705	Unofloor Light 5 Loops Left	Základní verze - pouze osazený sběrač/rozdělovač + skříň bez TWA pohonů bez regulátoru ICON	5	Levé	11 820,-
088X3706	Unofloor Light 6 Loops Left	Základní verze - pouze osazený sběrač/rozdělovač + skříň bez TWA pohonů bez regulátoru ICON	6	Levé	12 560,-
088X3707	Unofloor Light 7 Loops Left	Základní verze - pouze osazený sběrač/rozdělovač + skříň bez TWA pohonů bez regulátoru ICON	7	Levé	12 900,-
088X3708	Unofloor Light 8 Loops Left	Základní verze - pouze osazený sběrač/rozdělovač + skříň bez TWA pohonů bez regulátoru ICON	8	Levé	13 730,-
088X3710	Unofloor Light 10 Loops Left	Základní verze - pouze osazený sběrač/rozdělovač + skříň bez TWA pohonů bez regulátoru ICON	10	Levé	16 020,-
088X3712	Unofloor Light 12 Loops Left	Základní verze - pouze osazený sběrač/rozdělovač + skříň bez TWA pohonů bez regulátoru ICON	12	Levé	17 490,-
088X3714	Unofloor Light C 4 Loops left Icon 230V	ICON 230V	4	Levé	14 940,-
088X3715	Unofloor Light C 5 Loops left Icon 230V	ICON 230V	5	Levé	15 760,-
088X3716	Unofloor Light C 6 Loops left Icon 230V	ICON 230V	6	Levé	16 800,-
088X3717	Unofloor Light C 7 Loops left Icon 230V	ICON 230V	7	Levé	17 450,-
088X3718	Unofloor Light C 8 Loops left Icon 230V	ICON 230V	8	Levé	18 530,-
088X3720	Unofloor Light C 10 Loops left Icon 230V	ICON 230V	10	Levé	21 390,-
088X3722	Unofloor Light C 12 Loops left Icon 230V	ICON 230V	12	Levé	23 470,-
088X3734	Unofloor Light Ci 4 Loops left ICON2 - 230V	ICON2 - 230V	4	Levé	19 480,-
088X3735	Unofloor Light Ci 5 Loops left ICON2 - 230V	ICON2 - 230V	5	Levé	20 270,-
088X3736	Unofloor Light Ci 6 Loops left ICON2 - 230V	ICON2 - 230V	6	Levé	21 120,-
088X3737	Unofloor Light Ci 7 Loops left ICON2 - 230V	ICON2 - 230V	7	Levé	21 380,-
088X3738	Unofloor Light Ci 8 Loops left ICON2 - 230V	ICON2 - 230V	8	Levé	22 220,-
088X3740	Unofloor Light Ci 10 Loops left ICON2 - 230V	ICON2 - 230V	10	Levé	24 510,-
088X3742	Unofloor Light Ci 12 Loops left ICON2 - 230V	ICON2 - 230V	12	Levé	26 410,-
088X3104	UnoFloor Basic 4L	ICON 230V mezikus pro měřič tepla	4	Levé	20 180,-
088X3105	UnoFloor Basic 5L	ICON 230V mezikus pro měřič tepla	5	Levé	21 220,-
088X3106	UnoFloor Basic 6L	ICON 230V mezikus pro měřič tepla	6	Levé	22 340,-
088X3107	UnoFloor Basic 7L	ICON 230V mezikus pro měřič tepla	7	Levé	23 990,-
088X3108	UnoFloor Basic 8L	ICON 230V mezikus pro měřič tepla	8	Levé	25 110,-
088X3110	UnoFloor Basic 10L	ICON 230V mezikus pro měřič tepla	10	Levé	28 100,-
088X3112	UnoFloor Basic 12L	ICON 230V mezikus pro měřič tepla	12	Levé	30 220,-
088X3124	UnoFloor Basic 4R	ICON 230V mezikus pro měřič tepla	4	Pravé	20 180,-
088X3125	UnoFloor Basic 5R	ICON 230V mezikus pro měřič tepla	5	Pravé	21 220,-
088X3126	UnoFloor Basic 6R	ICON 230V mezikus pro měřič tepla	6	Pravé	22 340,-
088X3127	UnoFloor Basic 7R	ICON 230V mezikus pro měřič tepla	7	Pravé	23 990,-
088X3128	UnoFloor Basic 8R	ICON 230V mezikus pro měřič tepla	8	Pravé	25 110,-
088X3130	UnoFloor Basic 10R	ICON 230V mezikus pro měřič tepla	10	Pravé	28 100,-
088X3132	UnoFloor Basic 12R	ICON 230V mezikus pro měřič tepla	12	Pravé	30 220,-

Teplovodní podlahové vytápění Danfoss

Unofloor – osazené rozdělovače

Obj.č	Typ	Popis, technické údaje	Počet okruhů	Provedení	Cena [Kč]
088X3204	UnoFloor Comfort 4L	ICON 230V mezikus pro měřič tepla AB-PM ventil	4	Levé	22 120,-
088X3205	UnoFloor Comfort 5L	ICON 230V mezikus pro měřič tepla AB-PM ventil	5	Levé	23 160,-
088X3206	UnoFloor Comfort 6L	ICON 230V mezikus pro měřič tepla AB-PM ventil	6	Levé	24 250,-
088X3207	UnoFloor Comfort 7L	ICON 230V mezikus pro měřič tepla AB-PM ventil	7	Levé	25 930,-
088X3208	UnoFloor Comfort 8L	ICON 230V mezikus pro měřič tepla AB-PM ventil	8	Levé	27 100,-
088X3210	UnoFloor Comfort 10L	ICON 230V mezikus pro měřič tepla AB-PM ventil	10	Levé	30 050,-
088X3212	UnoFloor Comfort 12L	ICON 230V mezikus pro měřič tepla AB-PM ventil	12	Levé	32 170,-
088X3224	UnoFloor Comfort 4R	ICON 230V mezikus pro měřič tepla AB-PM ventil	4	Pravé	22 120,-
088X3225	UnoFloor Comfort 5R	ICON 230V mezikus pro měřič tepla AB-PM ventil	5	Pravé	23 160,-
088X3226	UnoFloor Comfort 6R	ICON 230V mezikus pro měřič tepla AB-PM ventil	6	Pravé	24 250,-
088X3227	UnoFloor Comfort 7R	ICON 230V mezikus pro měřič tepla AB-PM ventil	7	Pravé	25 930,-
088X3228	UnoFloor Comfort 8R	ICON 230V mezikus pro měřič tepla AB-PM ventil	8	Pravé	27 100,-
088X3230	UnoFloor Comfort 10R	ICON 230V mezikus pro měřič tepla AB-PM ventil	10	Pravé	30 050,-
088X3232	UnoFloor Comfort 12R	ICON 230V mezikus pro měřič tepla AB-PM ventil	12	Pravé	32 170,-
088X3644	UnoFloor Control 4 Loops Left	ICON2 - 230V mezikus pro měřič tepla AB-PM ventil	4	Levé	24 960,-
088X3645	UnoFloor Control 5 Loops Left	ICON2 - 230V mezikus pro měřič tepla AB-PM ventil	5	Levé	25 840,-
088X3646	UnoFloor Control 6 Loops Left	ICON2 - 230V mezikus pro měřič tepla AB-PM ventil	6	Levé	26 750,-
088X3647	UnoFloor Control 7 Loops Left	ICON2 - 230V mezikus pro měřič tepla AB-PM ventil	7	Levé	27 970,-
088X3648	UnoFloor Control 8 Loops Left	ICON2 - 230V mezikus pro měřič tepla AB-PM ventil	8	Levé	28 850,-
088X3650	UnoFloor Control 10 Loops Left	ICON2 - 230V mezikus pro měřič tepla AB-PM ventil	10	Levé	31 180,-
088X3652	UnoFloor Control 12 Loops Left	ICON2 - 230V mezikus pro měřič tepla AB-PM ventil	12	Levé	33 310,-
088X3664	UnoFloor Control 4 Loops Right	ICON2 - 230V mezikus pro měřič tepla AB-PM ventil	4	Pravé	24 960,-
088X3665	UnoFloor Control 5 Loops Right	ICON2 - 230V mezikus pro měřič tepla AB-PM ventil	5	Pravé	25 840,-
088X3666	UnoFloor Control 6 Loops Right	ICON2 - 230V mezikus pro měřič tepla AB-PM ventil	6	Pravé	26 750,-
088X3667	UnoFloor Control 7 Loops Right	ICON2 - 230V mezikus pro měřič tepla AB-PM ventil	7	Pravé	27 970,-
088X3668	UnoFloor Control 8 Loops Right	ICON2 - 230V mezikus pro měřič tepla AB-PM ventil	8	Pravé	28 850,-
088X3670	UnoFloor Control 10 Loops Right	ICON2 - 230V mezikus pro měřič tepla AB-PM ventil	10	Pravé	31 180,-
088X3672	UnoFloor Control 12 Loops Right	ICON2 - 230V mezikus pro měřič tepla AB-PM ventil	12	Pravé	33 310,-

Teplovodní podlahové vytápění Danfoss

Tlakově nezávislé řešení se směšovacím uzlem, s regulací a elektronickým vyvážením.

Obj.č	Typ	Popis, technické údaje	Počet okruhů	Provedení	Cena [Kč]
-------	-----	------------------------	--------------	-----------	-----------

Doporučené sestavy:

Systém 2 smyček:

088U0752	Rozdělovač SSM-F s průtokoměrem				2 880,-
088U0585	Konzole pro upevnění FHF-MB – sada (off-set)				276,-
088U0094	FHM-C1	ICON 230V mísící uzel FHM-C1 mezikus pro měřič tepla AB-PM set	5	Levé	17 140,-
003Z1470	AB-PM sada, DN 15, vertikální provedení	ICON 230V mísící uzel FHM-C1 mezikus pro měřič tepla AB-PM set	6	Levé	9 940,-
088X0912	Podomítková skříň FF FFC – 3	ICON 230V mísící uzel FHM-C1 mezikus pro měřič tepla AB-PM set	7	Levé	4 550,-

Systém 3 smyček:

088U0753	Rozdělovač SSM-F s průtokoměrem				3 660,-
088U0585	Konzole pro upevnění FHF-MB – sada (off-set)				276,-
088U0094	FHM-C1	ICON 230V mísící uzel FHM-C1 mezikus pro měřič tepla AB-PM set	5	Levé	17 140,-
003Z1472	AB-PM sada, DN 20, vertikální provedení	ICON 230V mísící uzel FHM-C1 mezikus pro měřič tepla AB-PM set	6	Levé	10 960,-
088X0912	Podomítková skříň FF FFC – 3	ICON 230V mísící uzel FHM-C1 mezikus pro měřič tepla AB-PM set	7	Levé	4 550,-

Systém 4 smyček:

088U0754	Rozdělovač SSM-F s průtokoměrem				4 520,-
088U0585	Konzole pro upevnění FHF-MB – sada (off-set)				276,-
088U0094	FHM-C1	ICON 230V mísící uzel FHM-C1 mezikus pro měřič tepla AB-PM set	5	Levé	17 140,-
003Z1472	AB-PM sada, DN 20, vertikální provedení	ICON 230V mísící uzel FHM-C1 mezikus pro měřič tepla AB-PM set	6	Levé	10 960,-
088X0912	Podomítková skříň FF FFC – 3	ICON 230V mísící uzel FHM-C1 mezikus pro měřič tepla AB-PM set	7	Levé	4 550,-

Systém 5 smyček:

088U0755	Rozdělovač SSM-F s průtokoměrem				5 340,-
088U0585	Konzole pro upevnění FHF-MB – sada (off-set)				276,-
088U0094	FHM-C1	ICON 230V mísící uzel FHM-C1 mezikus pro měřič tepla AB-PM set	5	Levé	17 140,-
003Z1472	AB-PM sada, DN 20, vertikální provedení	ICON 230V mísící uzel FHM-C1 mezikus pro měřič tepla AB-PM set	6	Levé	10 960,-
088X0912	Podomítková skříň FF FFC – 3	ICON 230V mísící uzel FHM-C1 mezikus pro měřič tepla AB-PM set	7	Levé	4 550,-

Systém 6 smyček:

088U0756	Rozdělovač SSM-F s průtokoměrem				6 210,-
088U0585	Konzole pro upevnění FHF-MB – sada (off-set)				276,-
088U0094	FHM-C1	ICON 230V mísící uzel FHM-C1 mezikus pro měřič tepla AB-PM set	5	Levé	17 140,-
003Z1472	AB-PM sada, DN 20, vertikální provedení	ICON 230V mísící uzel FHM-C1 mezikus pro měřič tepla AB-PM set	6	Levé	10 960,-
088X0912	Podomítková skříň FF FFC – 3	ICON 230V mísící uzel FHM-C1 mezikus pro měřič tepla AB-PM set	7	Levé	4 550,-

Systém 7 smyček:

088U0757	Rozdělovač SSM-F s průtokoměrem				6 990,-
088U0585	Konzole pro upevnění FHF-MB – sada (off-set)				276,-
088U0094	FHM-C1	ICON 230V mísící uzel FHM-C1 mezikus pro měřič tepla AB-PM set	5	Levé	17 140,-
003Z1472	AB-PM sada, DN 20, vertikální provedení	ICON 230V mísící uzel FHM-C1 mezikus pro měřič tepla AB-PM set	6	Levé	10 960,-
088X0913	Podomítková skříň FF FFC – 4	ICON 230V mísící uzel FHM-C1 mezikus pro měřič tepla AB-PM set	7	Levé	4 720,-

Teplovodní podlahové vytápění Danfoss

Tlakově nezávislé řešení se směšovacím uzlem, s regulací a elektronickým vyvážením.

Obj.č	Typ	Popis, technické údaje	Počet okruhů	Provedení	Cena [Kč]
Systém 8 smyček:					
088U0758	Rozdělovač SSM-F s průtokoměrem				8 620,-
088U0585	Konzole pro upevnění FHF-MB – sada (off-set)				276,-
088U0094	FHM-C1	ICON 230V mísicí uzel FHM-C1 mezikus pro měřič tepla AB-PM set	5	Levé	17 140,-
003Z1472	AB-PM sada, DN 20, vertikální provedení	ICON 230V mísicí uzel FHM-C1 mezikus pro měřič tepla AB-PM set	6	Levé	10 960,-
088X0913	Podomítková skříň FF FFC – 4	ICON 230V mísicí uzel FHM-C1 mezikus pro měřič tepla AB-PM set	7	Levé	4 720,-
Systém 9 smyček:					
088U0759	Rozdělovač SSM-F s průtokoměrem				7 910,-
088U0585	Konzole pro upevnění FHF-MB – sada (off-set)				276,-
088U0094	FHM-C1	ICON 230V mísicí uzel FHM-C1 mezikus pro měřič tepla AB-PM set	5	Levé	17 140,-
003Z1472	AB-PM sada, DN 20, vertikální provedení	ICON 230V mísicí uzel FHM-C1 mezikus pro měřič tepla AB-PM set	6	Levé	10 960,-
088X0914	Podomítková skříň FF FFC – 5	ICON 230V mísicí uzel FHM-C1 mezikus pro měřič tepla AB-PM set	7	Levé	4 880,-
Systém 10 smyček:					
088U0760	Rozdělovač SSM-F s průtokoměrem				8 710,-
088U0585	Konzole pro upevnění FHF-MB – sada (off-set)				276,-
088U0094	FHM-C1	ICON 230V mísicí uzel FHM-C1 mezikus pro měřič tepla AB-PM set	5	Levé	17 140,-
003Z1472	AB-PM sada, DN 20, vertikální provedení	ICON 230V mísicí uzel FHM-C1 mezikus pro měřič tepla AB-PM set	6	Levé	10 960,-
088X0914	Podomítková skříň FF FFC – 5	ICON 230V mísicí uzel FHM-C1 mezikus pro měřič tepla AB-PM set	7	Levé	4 880,-
Systém 11 smyček:					
088U0761	Rozdělovač SSM-F s průtokoměrem				9 430,-
088U0585	Konzole pro upevnění FHF-MB – sada (off-set)				276,-
088U0094	FHM-C1	ICON 230V mísicí uzel FHM-C1 mezikus pro měřič tepla AB-PM set	5	Levé	17 140,-
003Z1474	AB-PM sada, DN 25, vertikální provedení	ICON 230V mísicí uzel FHM-C1 mezikus pro měřič tepla AB-PM set	6	Levé	14 620,-
088X0914	Podomítková skříň FF FFC – 5	ICON 230V mísicí uzel FHM-C1 mezikus pro měřič tepla AB-PM set	7	Levé	4 880,-
Systém 12 smyček:					
088U0762	Rozdělovač SSM-F s průtokoměrem				10 210,-
088U0585	Konzole pro upevnění FHF-MB – sada (off-set)				276,-
088U0094	FHM-C1	ICON 230V mísicí uzel FHM-C1 mezikus pro měřič tepla AB-PM set	5	Levé	17 140,-
003Z1474	AB-PM sada, DN 25, vertikální provedení	ICON 230V mísicí uzel FHM-C1 mezikus pro měřič tepla AB-PM set	6	Levé	14 620,-
088X0914	Podomítková skříň FF FFC – 5	ICON 230V mísicí uzel FHM-C1 mezikus pro měřič tepla AB-PM set	7	Levé	4 880,-

Příklad sestavy

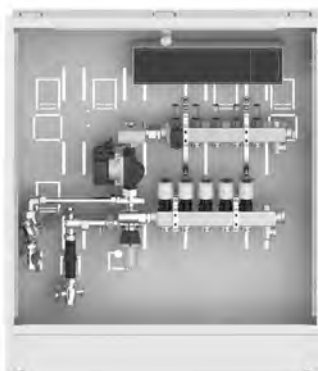

Teplovodní podlahové vytápění Danfoss

Mokrý systémy podlahového vytápění

Obj.č	Typ	Popis, technické údaje	Balení	Cena [Kč]
-------	-----	------------------------	--------	-----------

Systémy BasicClip

Systém BasicClip - systém se sponami

088X0072	FH-IMH	Izolace s povrchovou fólií 30 mm; role 10 m ² ; cena za 1 m ²	10 m ²	205,-	
088X0073	FH-IMI	Izolace s povrchovou fólií 20mm; role 10 m ² ; cena za 1 m ²	10 m ²	165,-	
088X0062	FH-BCB	Fixační spona pro trubky 16-17 mm; 300 ks	300 ks	655,-	

Systémy BasicGrip

Systém BasicGrip -systém se systémovou deskou s nopy

088X0050	FH-BGA	Systémová deska BasicGrip 35 mm; desky 1 m ² ; cena za 1 m ²	10 m ²	440,-	
088X0051	FH-BGB	Systémová deska BasicGrip 11 mm; desky 1m ² ; cena za 1 m ²	10 m ²	442,-	
088X0052	FH-BGC	Systémová deska BasicGrip bez izolace; desky 1 m ² ; cena za 1 m ²	10 m ²	293,-	
088X0054	FH-BGE	Vyrovňovací prvek BasicGrip 0,5 m ² 35 mm; cena za 1 ks	1ks	859,-	

Příslušenství podlahových systémů Danfoss

Systém BasicGrip -systém se systémovou deskou s nopy

088X0058	FH-BGI	Fixační oblouk pro trubky 16-17 mm	1 ks	68,-	
088X0065	FH-BK	Obvodová izolace; 50 m (výška 150 mm); cena za 1 m	50 m	22,-	

Potrubí a mokré systémy

BasicClip™	Objednávací číslo	Ceniková cena [Kč]	Množství/m ² mix (5,5 m/m ²)	Množství/m ² při rozteči 300 mm	Množství/m ² při rozteči 250 mm	Množství/m ² při rozteči 200 mm	Množství/m ² při rozteči 150 mm	Množství/m ² při rozteči 100 mm
Obvodová izolace	088X0065	22,00	1	1	1	1	1	1
Izolace s povrchovou fólií v roli Basic Overlap 20-2 mm, (10 m ²)	088X0073	165,00	1	1	1	1	1	1
Fixační spona BasicClip	088X0062	2,18	11	7	8	10	13	20
Trubky FH PEXa 16x2 mm 240 m	088X0874	42,50	5,5	3,5	4	5	6,5	10
Celková cena za m² [Kč]			444,77	351,03	374,47	421,33	491,63	655,67
Čas instalace (min/m ²)			10,5	8	9	10	13	15

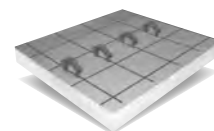

BasicGrip™	Objednávací číslo	Ceniková cena [Kč]	Množství/m ² mix (5,5 m/m ²)	Množství/m ² při rozteči 300 mm	Množství/m ² při rozteči 250 mm	Množství/m ² při rozteči 200 mm	Množství/m ² při rozteči 150 mm	Množství/m ² při rozteči 100 mm
Obvodová izolace	088X0065	22,00	1	1	1	1	1	1
Systémová deska Basic Grip 35 mm, 1 m ²	088X0050	440,00	1	1	1	1	1	1
Vyrovňovací prvek Basic Grip 0,5 m ² 35 mm	088X0054	859,00	0,1	0,1	0,1	0,1	0,1	0,1
Trubky FH PEXa 16x2 mm 240 m	088X0874	42,50	5,5	3,5	4	5	8,5	10
Celková cena za m² [Kč]			781,65	696,65	717,90	760,40	909,15	972,90
Čas instalace (min/m ²)			9,5	7,5	8	9	12,5	15,5

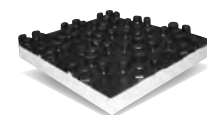

BasicRail™	Objednávací číslo	Ceniková cena [Kč]	Množství/m ² mix (5,5 m/m ²)	Množství/m ² při rozteči 300 mm	Množství/m ² při rozteči 250 mm	Množství/m ² při rozteči 200 mm	Množství/m ² při rozteči 150 mm	Množství/m ² při rozteči 100 mm
Obvodová izolace	088X0065	22,00	1	1	1	1	1	1
Izolace s povrchovou fólií v roli Basic Overlap 20-2 mm, (10 m ²)	088X0073	165,00	1	1	1	1	1	1
Vodičí lišta BasicRail 2 m	088X0040	120,00	1,2	1,2	1,2	1,2	1,2	1,2
Trubky FH PEXa 16x2 mm 240 m	088X0874	42,50	5,5	3,5	4	5	8,4	11,3
Celková cena za m² [Kč]			564,75	479,75	501,00	543,50	688,00	811,25
Čas instalace (min/m ²)			8,5	6,5	7	8	11,5	14,5

Teplovodní podlahové vytápění Danfoss

Prvky pro přímočinnou regulaci podlahového vytápění

Obj.č.	Typ	Provedení	Rozmezí [°C]	Kapilára [m]	Kusů v balení	Cena [Kč]	
--------	-----	-----------	--------------	--------------	---------------	-----------	--

Termostatická hlavice FTC

FTC

Pro upevnění na ventilová tělesa RA - N a RA - C

013G5081	FTC	Termostatická hlavice s odděleným příložným čidlem (snímá teplotu vody) pro RA-N a RA-C	15 - 50	0 - 2	20	1 990,-	
013G5080	FTC	Termostatická hlavice s odděleným příložným čidlem (snímá teplotu vody) pro RA-N a RA-C	35 - 70	0 - 2	20	2 110,-	

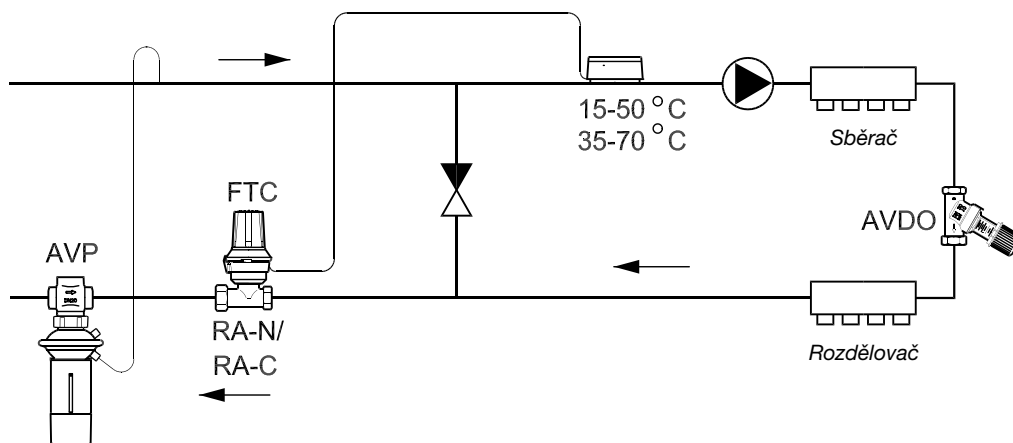

Přímočinná regulace teploty, např. pro podlahové vytápění

Teplovodní podlahové vytápění Danfoss

Prvky pro přímočinnou regulaci podlahového vytápění

Obj.č.	Typ	Provedení	Rozmezí [°C]	Kapilára [m]	Kusů v balení	Cena [Kč]	
--------	-----	-----------	--------------	--------------	---------------	-----------	--

Ventilová tělesa RA - C s přednastavením

RA-C

PN 10; T max. 120 °C

013G3094	RA - C 15	Ventil regulační s přednastavením	3/4" AG	0,3 - 0,9	75	1 150,-	
013G3096	RA - C 20	Ventil regulační s přednastavením	1" AG	0,8 - 2,6	48	2 280,-	

připojení potrubí pomocí svěrných spojek (strana 3)

Ventil FHV - R

FHV - R

Ventil bez přednastavení, s osazenou hlavici FJVR reguluje podle teploty protékající vody

003L1000	FHV-R 20	Vestavná skříňka do stěny, včetně tělesa ventilu pro hlavici FJVR, kryt kruhový	-	3/4"AG	6	3 160,-	
003L1015	FHV-R 20	Vestavná skříňka do stěny, včetně tělesa ventilu pro hlavici FJVR s vypouštěním, kryt kruhový	-	3/4"AG	6	3 160,-	
003L1040	FJVR	Termostatický prvek FJVR rozmezí nastavení 10 - 50°C	10..50	-	60	1 090,-	

připojení potrubí pomocí svěrných spojek (strana 3)

Obj.č.	Typ	Provedení	Připojení	kv [m³/h]	Kusů v balení	Cena [Kč]	
--------	-----	-----------	-----------	-----------	---------------	-----------	--

Ventil FHV - A

FHV - A

Ventil s přednastavením, s osazenou termostatickou hlavici řady RA reguluje podle teploty vzduchu

003L1001	FHV-A 20	Vestavná skříňka do stěny, včetně tělesa ventilu pro hlavici RA, kryt kruhový	-	3/4"AG	6	3 160,-	
013G2944	RA 2980	Termostatická hlavice RA 2980	5...26	-	60	806,-	
013G2940	RA 2940	Termostatická hlavice RA 2940	0...26	-	60	776,-	

připojení potrubí pomocí svěrných spojek (strana 3)

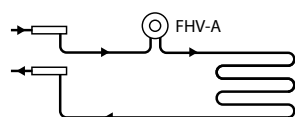

Soustava podlahového vytápění, topná smyčka s ventilovým tělesem FHV-A v přívodním potrubí.

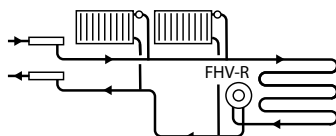

Regulace teploty podlahy u kombinovaného systému topná smyčka s ventilovým tělesem FHV-R ve vratném potrubí.

Příklad použití



Kruhový otvor - úžasně jednoduchá montáž

Příslušenství FHV

Obj.č.	Provedení	Cena [Kč]	
003L1052	Kryt čtvercový bílý FHV - R / A	297,-	
003L1035	Prodloužení pro RA Hlavici pro FHV - A	380,-	
003L1036	Prodloužení pro FJVR Hlavici pro FHV - R	371,-	

Poznámka: AG - vnější závit; IG - vnitřní závit

Teplovodní podlahové vytápění Danfoss

Omezovače teploty zpátečky

Obj.č.	Typ	Provedení	Připojení	kv [m³/h]	Cena [Kč]	
--------	-----	-----------	-----------	-----------	-----------	--

Omezovač teploty zpátečky FJVR

FJVR

Regulační ventil PN 10, T max 120 °C, bez přednastavení

003L1009	FJVR 10	Rohový	3/8"	0,3	834,-	
003L1010	FJVR 10	Přímý	3/8"	0,3	822,-	
003L1013	FJVR 15	Rohový	1/2"	0,75	962,-	
003L1014	FJVR 15	Přímý	1/2"	0,75	909,-	

 Termostatický prvek pro osazení na ventil **FJVR**

003L1040	FJVR	Bílý; nastavení: 10–50 °C	-	-	1 090,-	
003L1070	FJVR	Bílý; nastavení: 10–80 °C	-	-	1 090,-	

 Set RTL omezovače teploty zpátečky s termostatickým prvkem **FJVR**:

003L1080	RTL	Set RTL DN15 přímý			1 110,-	
003L1081	RTL	Set RTL DN15 rohový			1 110,-	

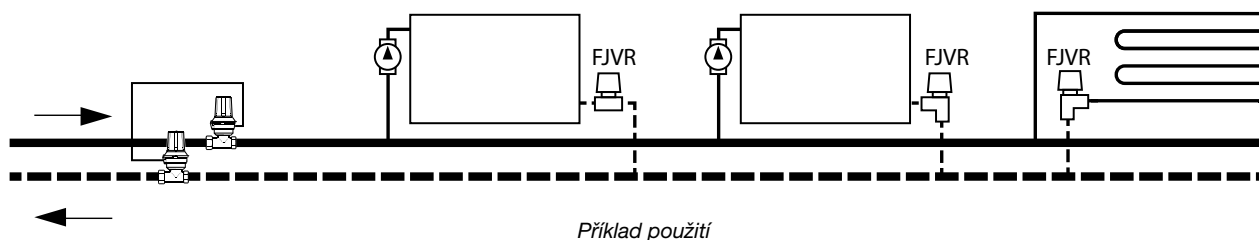

FJVR 003L1070

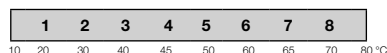

FJVR 003L1040/003L1072

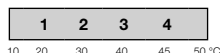

Nastavení ochrany proti mrazu = 10 °C

Nastavení FJVR

Omezovač teploty zpátečky FJV

FJV

Obj.č.	Typ	Tlakový stupeň	Rozmezí [°C]	Připojení		Cena [Kč]		
S vnitřním závitem, max. teplota média 130°C, max. rozdíl tlaků 7 barů								
003N2250	FJV 15	PN 16	20-60	1/2" IG	1,9	12 900,-		
003N3250	FJV 20			3/4" IG	3,4	13 390,-		
003N4250	FJV 25			1" IG	5,5	14 830,-		
S vnějším závitem, max. teplota média 130°C, max. rozdíl tlaků 7 barů								
003N5117	FJV 15	PN 16	20-60	3/4" AG	1,9	12 870,-		
003N5118	FJV 20			1" AG	3,4	14 100,-		
003N5119	FJV 25			1 1/4" AG	5,5	15 320,-		

Šroubení

Obj.č.	Typ	Připojení	DN	Sestává z	Cena [Kč]	
003H6908	Sada přivařovacích vsuvek	DN15 x 3/4" IG	DN 15	Skládá se ze 2 vsuvek, 2 přesuvných matic a 2 těsnění	1 060,-	
003H6909		DN20 x 1" IG	DN 20		1 600,-	
003H6910		DN25 x 5/4" IG	DN 25		1 910,-	
003H6902	Sada závitových vsuvek	R1/2"AGx3/4" IG	DN 15	Skládá se ze 2 vsuvek, 2 přesuvných matic a 2 těsnění	934,-	
003H6903		R3/4"AGx1" IG	DN 20		1 290,-	
003H6904		R1"AGx5/4" IG	DN 25		1 680,-	

Poznámka: AG - vnější závit; IG - vnitřní závit

Teplovodní podlahové vytápění Danfoss

Danfoss Icon2™; bezdrátový/drátový řídicí systém pro podlahové vytápění

Obj.č.	Typ	Provedení	Cena [Kč]
--------	-----	-----------	-----------

Řídicí systém Danfoss Icon2™ 230V s možností kombinování bezdrátového a drátového systému

Nový systém Danfoss Icon2™ 230V – možnost připojení kabelových i bezdrátových termostátů, ovládání přes App odkudkoliv, jednoduchá instalace, možná integrace do systému Danfoss Ally. Automatické vyvážení (PWM+) systému – bez požadavku na přednastavení potrubí.

088U2100	Icon2 MC, Basic, EU	Řídicí regulátor, základní verze (pouze dvoutrubkové systémy), 230V	8 680,-
088U2110	Icon2 MC, Advanced, EU	Řídicí regulátor, rozšířená verze, možnost využití i pro chladicí aplikace, 230V	13 630,-
088U2120	Icon2 Sensor	Bezdrátové prostorové čidlo teploty	2 760,-
088U2121	Icon2 RT	Bezdrátový prostorový termostat	3 490,-
088U2122	Icon2 Featured RT	Bezdrátový prostorový termostat s infračerveným podlahovým snímačem	5 360,-
088U2125	Icon2 24V RT, In-wall	Prostorový termostat, 24V, podomítková montáž; 80x80	3 040,-
088U2128	Icon2 24V RT, On-wall	Prostorový termostat, 24V, montáž na zeď; 86x86	3 000,-
088U2141	Icon2 External Antenna	Externí anténa pro zesílení signálu Zigbee pro bezdrátové termostaty nebo Danfoss Ally™	1 220,-

Příslušenství systému Danfoss Icon2™

088U1131	Danfoss Zigbee Repeater	Zesilovací jednotka signálu pro Danfoss Ally™	3 610,-
088U2140	Icon2 24V TWA Conversion module	Pro konverzi napětí na výstupu pro pohony z 230V na 24V	2 100,-

Rychlý průvodce hlavní jednotkou

Inovativní kabeláž šetří váš čas a svorky plug'n'push usnadňují instalaci s minimálním použitím nářadí.

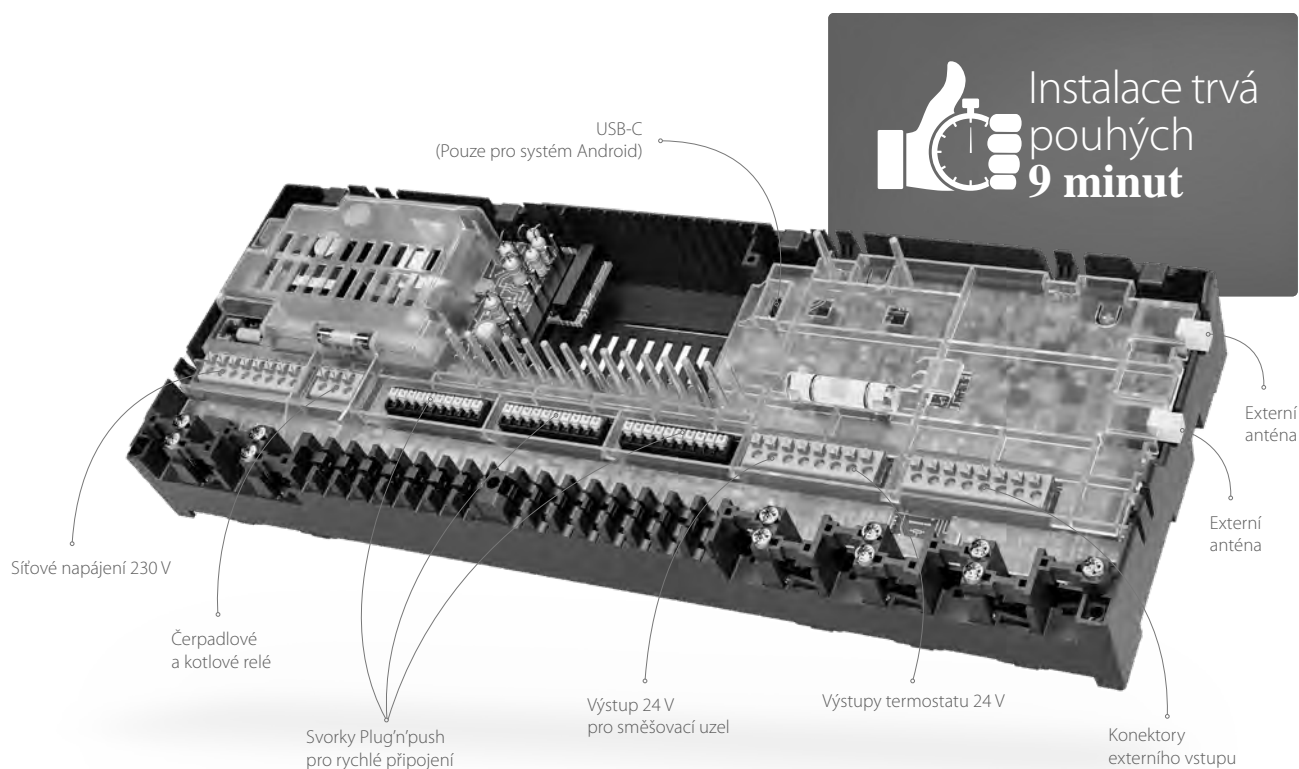

Teplovodní podlahové vytápění Danfoss

Danfoss Icon2™; bezdrátový/drátový řídicí systém pro podlahové vytápění

Schéma možného zapojení systému Danfoss Ally™ Danfoss Icon™

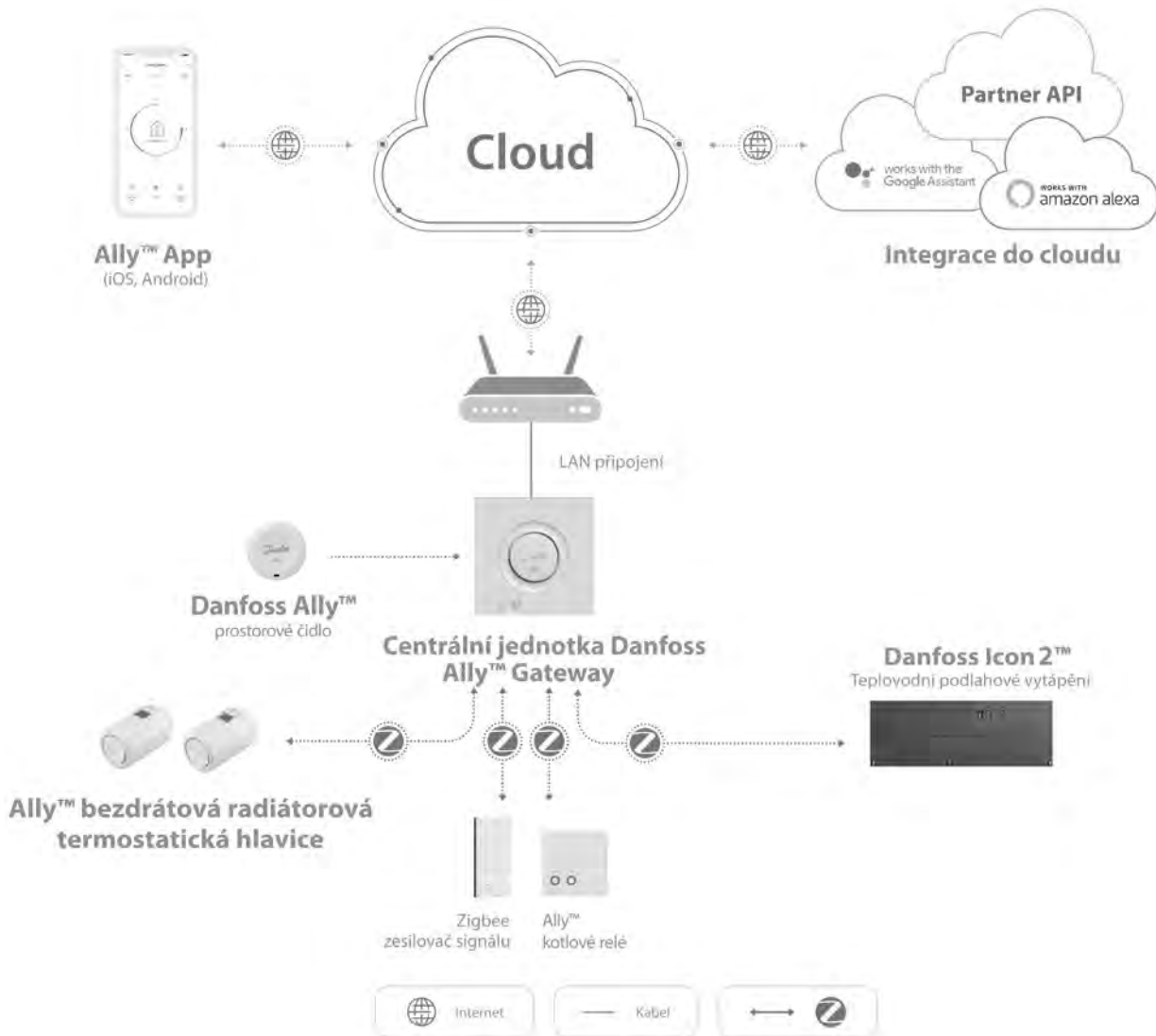

Teplovodní podlahové vytápění Danfoss

Danfoss Ally™; řídicí systém pro bytové objekty

Obj.č.	Typ	Provedení	Rozsah nastavení	Cena [Kč]
--------	-----	-----------	------------------	-----------

Bezdrátový řídicí systém Danfoss Ally™

Možnost ovládání pomocí aplikace z chytrého telefonu se systémy Android nebo iOS, možnost hlasového ovládání pomocí Google Home či Amazon Alexa. Aplikaci Danfoss Ally™ App si zdarma stáhnete pomocí online distribuční služby Google Play či App Store.

014G2400	Gateway Ally	Centrální jednotka Danfoss Ally™ Gateway slouží k připojení všech Danfoss Ally™ zařízení k internetu a chytré ovládání pomocí mobilní aplikace	3 870,-	
014G2480	Danfoss Ally™ prostorové čidlo	Prostorové čidlo pro použití v systémech Danfoss Ally™ například při zakrytých otopných tělesech	877,-	
014G0200	Danfoss Ally™ kryt hlavice RA	Danfoss Ally™ ochrana proti poškození a krádeži pro RA ventily	291,-	
014G0201	Danfoss Ally™ napájecí modul	Napájecí modul pro Danfoss Ally™ elektronickou termostatickou hlavici*	630,-	
014G2479	Danfoss Ally™ kotlové relé	Danfoss Ally™ kotlové relé slouží k bezdrátovému spínání zdroje tepla	1 810,-	

Regulace podlahového vytápění

Danfoss Ally™; řídicí systém pro bytové objekty

Řídicí prvky a termostatické hlavice k systému Danfoss Ally™

014G2420	eTRV Zigbee Danfoss Ally	Bezdrátová radiátorová termostatická hlavice Danfoss Ally™ s adaptéry RA-N a M30x1,5. Bezdrátově spolupracuje s centrální jednotkou Danfoss Ally™	4–28°C	2 170,-	
014G1001	Danfoss Eco™ - with Bluetooth technology®	Autonomní elektronická programovatelná termostatická hlavice s možností nastavení pomocí aplikace v chytrém telefonu (adaptéry na RA-N a M30x1,5).	6–28°C	1 340,-	

Nová hlavice Danfoss Ally™ s komunikačním protokolem Zigbee

Nová bezdrátová hlavice Danfoss Ally™ umožňující komunikaci pomocí zigbee protokolu.



Možnosti systému Danfoss Ally™

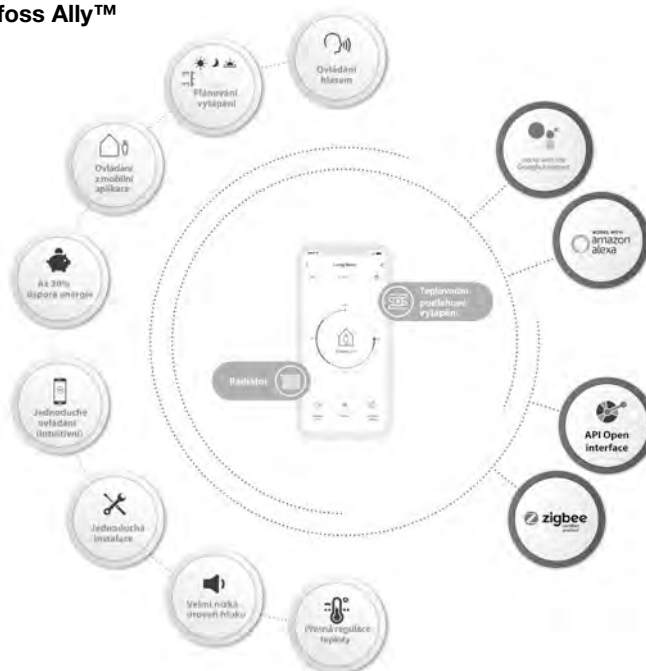

Teplovodní podlahové vytápění Danfoss

Regulace podlahového vytápění

Drátová regulace podlahového vytápění *

* jednotlivé komponenty jsou propojeny kabelem

Obj.č.	Typ	Popis, technické údaje	Cena [Kč]	
--------	-----	------------------------	-----------	--

Regulace podlahového vytápění Danfoss Icon 230V

Danfoss Icon™

Hlavní regulační jednotky

Elektronický regulátor vytápění pro systémy vytápění, které jsou napájeny z rozdělovače topného okruhu

088U1040	Danfoss Icon™ MC 8 230V B	Řídicí regulátor Icon, 230 V, 8 výstupů	4 810,-	
----------	---------------------------	---	---------	--

Řídicí regulátor s funkcí mimo domov, funkcí chlazení a signalizací LED diodami, může být použit společně s termostaty řady Danfoss Icon™ 230V a BasicPlus2 230.

Prostorové termostaty Danfoss Icon™ napájení 230V s napěťovým kontaktem*

Icon™

Prostorové termostaty Danfoss Icon™ je možné použít i pro samostatné ovládání termických servopohonů.

088U1005	Icon™	Danfoss Icon™ s regulačním kolečkem, montáž na zeď	1 140,-	
088U1000		Danfoss Icon™ s regulačním kolečkem, podomítková montáž	1 140,-	
088U1015		Danfoss Icon™ s displejem, montáž na zeď	2 070,-	
088U1010		Danfoss Icon™ s displejem, podomítková montáž	2 070,-	
088U1025		Danfoss Icon™ programovatelný, montáž na zeď	2 390,-	
088U1020		Danfoss Icon™ programovatelný, podomítková montáž	2 390,-	
088U1110		Podlahový snímač 47 kΩ, 3 m kabel, IP 67	328,-	

*Sepnutím kontaktu termostatu je na ovládaný člen přivedeno napětí 230 V.

Prostorové termostaty FH-WTx BasicPlus² napájení 230V s napěťovým kontaktem*

FH-WTx

088U0620	FH-WT-T	Prostorový termostat standard s regulačním kolečkem	981,-	
088U0622	FH-WT-D	Prostorový termostat s displejem	1 220,-	
088U0624	FH-WT-DR	Prostorový termostat s displejem a kotlovým relé	1 730,-	
088U0625	FH-WT-P	Prostorový termostat programovatelný	1 500,-	
088U0626	FH-WT-PR	Prostorový termostat programovatelný s kotlovým relé	1 820,-	
088U0610	FH-CWF	Sensor teploty podlahy 10 kΩ; 3 m kabel	182,-	

*Sepnutím kontaktu termostatu je na ovládaný člen přivedeno napětí 230 V.

Termoelektrické pohony TWA

Termické servopohony TWA-A

TWA-A

Pro všechna ventilová tělesa RA, včetně sběračů a rozdělovačů SSM a FHF

088H3112	TWA-A	230V; NC; délka kabelu 0,95 m	872,-	
088H3113	TWA-A	230V; NO; délka kabelu 0,95 m	872,-	
088H3118	TWA-A	230V, bez proudu zavřeno, délka kabelu 5 m	1 140,-	
088H3119	TWA-A	230V, bez proudu zavřeno, délka kabelu 10 m	1 510,-	
088H3110	TWA-A	24V; NC; délka kabelu 0,95 m	872,-	
088H3111	TWA-A	24V; NO; délka kabelu 0,95 m	872,-	
088H3116	TWA-A	24V, bez proudu zavřeno, délka kabelu 5m	1 140,-	
088H3117	TWA-A	24V, bez proudu zavřeno, délka kabelu 10m	1 510,-	
088H3114	TWA-A	24V, 50Hz, 3W, bez proudu zavřeno, koncový spínač	1 850,-	
088H3106	TWA-A	230V, 50Hz, 3W, bez proudu zavřeno, koncový spínač	1 840,-	

Termické servopohony TWA-K

TWA-K

Pro všechna ventilová tělesa se závitem M30 x1,5

088H3142	TWA-K	TWA-K; 230V; NC; délka kabelu 0,95m	872,-	
088H3143	TWA-K	TWA-K; 230V; NO; délka kabelu 0,95m	872,-	
088H3148	TWA-K	TWA - K, 230V, bez proudu zavřeno, délka kabelu 5m	1 140,-	
088H3147	TWA-K	TWA - K, 230V, bez proudu zavřeno, délka kabelu 10m	1 510,-	
088H3140	TWA-K	TWA-K; 24V; NC; délka kabelu 0,95m	872,-	
088H3141	TWA-K	TWA-K; 24V; NO; délka kabelu 0,95m	872,-	
088H3146	TWA-K	TWA - K, 24V, bez proudu zavřeno, délka kabelu 5m	1 140,-	
088H3149	TWA-K	TWA - K, 24V, bez proudu zavřeno, délka kabelu 10m	1 510,-	
088H3105	TWA-K	230V, 50Hz, 3W, bez proudu zavřeno, koncový spínač	1 430,-	

Ultrazvukové měřiče tepla nové generace

Obj. číslo	Popis	Komunikace	Umístění	Cena Kč
SonoSafe 10 pro qp 0,6 m³/h až 6 m³/h				
014U0001	DN15 qp0.6m ³ /h G¾ 110mm	Žádná	Zpátečka	5 940,-
014U0002	DN15 qp0.6m ³ /h G¾ 110mm	Žádná	Přívod	5 940,-
014U0003	DN15 qp0.6m ³ /h G¾ 110mm	Int. modul M-BUS	Zpátečka	6 620,-
014U0004	DN15 qp0.6m ³ /h G¾ 110mm	Int. modul M-BUS	Přívod	6 620,-
014U0203	DN15 qp0.6m ³ /h G¾ 110mm	2x pulsní vstup; Int. modul M-BUS	Zpátečka	7 160,-
014U0204	DN15 qp0.6m ³ /h G¾ 110mm	2x pulsní vstup; Int. modul M-BUS	Přívod	7 160,-
014U0235	DN15 qp0.6m ³ /h G¾ 110mm	Radio s 2 x pulsní vstup	Zpátečka	7 830,-
014U0236	DN15 qp0.6m ³ /h G¾ 110mm	Radio s 2 x pulsní vstup	Přívod	7 830,-
014U0250	DN15 qp0.6m ³ /h G¾ 110mm	Radio s 2 x pulsní vstup (Walk by)	Zpátečka	7 830,-
014U0005	DN15 qp1.5m ³ /h G¾ 110mm	Žádná	Zpátečka	5 940,-
014U0007	DN15 qp1.5m ³ /h G¾ 110mm	Int. modul M-BUS	Zpátečka	6 620,-
014U0008	DN15 qp1.5m ³ /h G¾ 110mm	Int. modul M-BUS	Přívod	6 620,-
014U0205	DN15 qp1.5m ³ /h G¾ 110mm	2x pulsní vstup; Int. modul M-BUS	Zpátečka	7 160,-
014U0237	DN15 qp1.5m ³ /h G¾ 110mm	Radio s 2 x pulsní vstup	Zpátečka	7 830,-
014U0251	DN15 qp1.5m ³ /h G¾ 110mm	Radio s 2 x pulsní vstup (Walk by)	Zpátečka	7 830,-
014U0009	DN20 qp1.5m ³ /h G1 130mm	Žádná	Zpátečka	6 260,-
014U0011	DN20 qp1.5m ³ /h G1 130mm	Int. modul M-BUS	Zpátečka	6 930,-
014U0012	DN20 qp1.5m ³ /h G1 130mm	Int. modul M-BUS	Přívod	6 930,-
014U0013	DN20 qp2.5m ³ /h G1 130mm	Žádná	Zpátečka	6 260,-
014U0015	DN20 qp2.5m ³ /h G1 130mm	Int. modul M-BUS	Zpátečka	6 930,-
014U0016	DN20 qp2.5m ³ /h G1 130mm	Int. modul M-BUS	Přívod	6 930,-
014U0209	DN20 qp2.5m ³ /h G1 130mm	2x pulsní vstup; Int. modul M-BUS	Zpátečka	7 470,-
014U0241	DN20 qp2.5m ³ /h G1 130mm	Radio s 2 x pulsní vstup	Zpátečka	8 630,-
014U0252	DN20 qp2.5m ³ /h G1 130mm	Radio s 2 x pulsní vstup (Walk by)	Zpátečka	8 630,-
014U0019	DN25 qp3.5m ³ /h G1¼ 160mm	Int. modul M-BUS	Zpátečka	10 960,-
014U0020	DN25 qp3.5m ³ /h G1¼ 160mm	Int. modul M-BUS	Přívod	10 960,-
014U0211	DN25 qp3.5m ³ /h G1¼ 160mm	2x pulsní vstup; Int. modul M-BUS	Zpátečka	12 060,-
014U0243	DN25 qp3.5m ³ /h G1¼ 160mm	Radio s 2 x pulsní vstup	Zpátečka	12 900,-
014U0023	DN25 qp3.5m ³ /h G1¼ 260mm	Int. modul M-BUS	Zpátečka	12 200,-
014U0024	DN25 qp3.5m ³ /h G1¼ 260mm	Int. modul M-BUS	Přívod	12 200,-
014U0245	DN25 qp3.5m ³ /h G1¼ 260mm	Radio s 2 x pulsní vstup	Zpátečka	13 490,-
014U0266	DN25 qp6.0m ³ /h G1¼ 260mm	Int. modul M-BUS	Zpátečka	12 760,-
014U0267	DN25 qp6.0m ³ /h G1¼ 260mm	Int. modul M-BUS	Přívod	12 760,-
014U0276	DN32 qp6.0m ³ /h G1½ 260mm	Int. modul M-BUS	Zpátečka	14 130,-
014U0277	DN32 qp6.0m ³ /h G1½ 260mm	Int. modul M-BUS	Přívod	14 130,-

Měřiče tepla SonoSafe 10 uvedeny níže měří spotřebu tepla v kWh a jsou bateriově napájeny (dvě 3.6 V AA), v případě jiného požadavku prosím kontaktujte společnost Danfoss.

Obj. číslo	Popis	Komunikace	Umístění	Cena Kč
SonoSelect 10 pro qp 0,6 m³/h až 6 m³/h				
014U0068	DN15 qp0.6m ³ /h G¾ 110mm	Radio s 2 x pulsní vstup	Zpátečka	9 750,-
014U0183	DN15 qp0.6m ³ /h G¾ 110mm	2x pulsní vstup; Int. modul M-BUS	Zpátečka	9 060,-
014U0165	DN15 qp0.6m ³ /h G¾ 110mm	Int. modul M-BUS	Zpátečka	8 540,-
014U0081	DN15 qp1.5m ³ /h G¾ 110mm	Radio s 2 x pulsní vstup	Zpátečka	9 750,-
014U0253	DN15 qp1.5m ³ /h G¾ 110mm	Radio s 2 x pulsní vstup (Walk by)	Zpátečka	9 820,-
014U0185	DN15 qp1.5m ³ /h G¾ 110mm	2x pulsní vstup; Int. modul M-BUS	Zpátečka	9 060,-
014U0167	DN15 qp1.5m ³ /h G¾ 110mm	Int. modul M-BUS	Zpátečka	8 540,-
014U0169	DN20 qp1.5m ³ /h G1 130mm	Int. modul M-BUS	Zpátečka	8 980,-
014U0107	DN20 qp2.5m ³ /h G1 130mm	Radio s 2 x pulsní vstup	Zpátečka	10 200,-
014U0189	DN20 qp2.5m ³ /h G1 130mm	2x pulsní vstup; Int. modul M-BUS	Zpátečka	9 500,-
014U0171	DN20 qp2.5m ³ /h G1 130mm	Int. modul M-BUS	Zpátečka	8 980,-
014U0120	DN25 qp3.5m ³ /h G1¼ 160mm	Radio s 2 x pulsní vstup	Zpátečka	14 220,-
014U0191	DN25 qp3.5m ³ /h G1¼ 160mm	2x pulsní vstup; Int. modul M-BUS	Zpátečka	13 520,-
014U0173	DN25 qp3.5m ³ /h G1¼ 160mm	Int. modul M-BUS	Zpátečka	13 670,-
014U0133	DN25 qp3.5m ³ /h G1¼ 260mm	Radio s 2 x pulsní vstup	Zpátečka	15 770,-
014U0447	DN25 qp3.5m ³ /h G1¼ 260mm	Int. modul M-BUS	Zpátečka	13 760,-
014U0268	DN25 qp6.0m ³ /h G1¼ 260mm	Radio s 2 x pulsní vstup	Zpátečka	16 410,-
014U0270	DN25 qp6.0m ³ /h G1¼ 260mm	2x pulsní vstup; Int. modul M-BUS	Zpátečka	15 700,-
014U0272	DN25 qp6.0m ³ /h G1¼ 260mm	Int. modul M-BUS	Zpátečka	15 120,-
014U0280	DN32 qp6.0m ³ /h G1½ 260mm	2x pulsní vstup; Int. modul M-BUS	Zpátečka	17 330,-
014U0282	DN32 qp6.0m ³ /h G1½ 260mm	Int. modul M-BUS	Zpátečka	16 760,-
014U1307	DN15 qp0.6m ³ /h G¾ 110mm	Radio OMS WB 868,95 with 2 pulse inputs	Zpátečka	11 440,-
014U1300	DN15 qp0.6m ³ /h G¾ 110mm	Int. modul M-BUS	Zpátečka	10 150,-
014U1308	DN15 qp1.5m ³ /h G¾ 110mm	Radio s 2 x pulsní vstup (Walk by)	Zpátečka	11 440,-
014U1315	DN15 qp1.5m ³ /h G¾ 110mm	2x pulsní vstup; Int. modul M-BUS	Zpátečka	10 720,-
014U1301	DN15 qp1.5m ³ /h G¾ 110mm	Int. modul M-BUS	Zpátečka	10 150,-
014U1309	DN20 qp1.5m ³ /h G1 130mm	Radio s 2 x pulsní vstup (Walk by)	Zpátečka	11 910,-
014U1302	DN20 qp1.5m ³ /h G1 130mm	Int. modul M-BUS	Zpátečka	10 630,-
014U1310	DN20 qp2.5m ³ /h G1 130mm	Radio s 2 x pulsní vstup (Walk by)	Zpátečka	11 910,-
014U1317	DN20 qp2.5m ³ /h G1 130mm	2x pulsní vstup; Int. modul M-BUS	Zpátečka	11 200,-
014U1303	DN20 qp2.5m ³ /h G1 130mm	Int. modul M-BUS	Zpátečka	10 630,-
014U1311	DN25 qp3.5m ³ /h G1¼ 160mm	Radio s 2 x pulsní vstup (Walk by)	Zpátečka	16 170,-
014U1304	DN25 qp3.5m ³ /h G1¼ 160mm	Int. modul M-BUS	Zpátečka	14 890,-
014U1312	DN25 qp6.0m ³ /h G1¼ 260mm	Radio s 2 x pulsní vstup (Walk by)	Zpátečka	17 530,-
014U1305	DN25 qp6.0m ³ /h G1¼ 260mm	Int. modul M-BUS	Zpátečka	16 240,-
014U1313	DN32 qp6.0m ³ /h G1½ 260mm	Radio s 2 x pulsní vstup (Walk by)	Zpátečka	19 170,-
014U1306	DN32 qp6.0m ³ /h G1½ 260mm	Int. modul M-BUS	Zpátečka	17 880,-

Měřiče tepla a chladu SonoSelect 10 uvedeny níže měří spotřebu tepla/chladu v kWh a jsou bateriově napájeny (dvě 3.6 V AA), v případě jiného požadavku prosím kontaktujte společnost Danfoss.

Ultrazvukové měřiče tepla nové generace

Obj. číslo	Popis	Komunikace	Umístění	Cena Kč	
SonoMeter 40 pro qp 0,6 m³/h až 60 m³/h					
187F2000	DN15 qp0.6m ³ /h 110mm G¾"	Battery 3.6V DC (2 AA-cell)	Zpátečka	10 030,-	
187F2026	DN15 qp0.6m ³ /h 110mm G¾"	Battery 3.6V DC (2 AA-cell)	Zpátečka	11 040,-	
187F2002	DN15 qp1.5m ³ /h 110mm G¾"	Battery 3.6V DC (2 AA-cell)	Zpátečka	10 030,-	
187F2028	DN15 qp1.5m ³ /h 110mm G¾"	Battery 3.6V DC (2 AA-cell)	Zpátečka	11 040,-	
187F2004	DN20 qp1.5m ³ /h 130mm G1"	Battery 3.6V DC (2 AA-cell)	Zpátečka	10 540,-	
187F2030	DN20 qp1.5m ³ /h 130mm G1"	Battery 3.6V DC (2 AA-cell)	Zpátečka	11 540,-	
187F2006	DN20 qp2.5m ³ /h 130mm G1"	Battery 3.6V DC (2 AA-cell)	Zpátečka	10 540,-	
187F2032	DN20 qp2.5m ³ /h 130mm G1"	Battery 3.6V DC (2 AA-cell)	Zpátečka	11 540,-	
187F2008	DN20 qp2.5m ³ /h 190mm G1"	Battery 3.6V DC (2 AA-cell)	Zpátečka	11 210,-	
187F2034	DN20 qp2.5m ³ /h 190mm G1"	Battery 3.6V DC (2 AA-cell)	Zpátečka	12 210,-	
187F2010	DN25 qp3.5m ³ /h 260mm G1¼"	Battery 3.6V DC (2 AA-cell)	Zpátečka	16 370,-	
187F2036	DN25 qp3.5m ³ /h 260mm G1¼"	Battery 3.6V DC (2 AA-cell)	Zpátečka	17 370,-	
187F2012	DN25 qp6.0m ³ /h 260mm G1¼"	Battery 3.6V DC (2 AA-cell)	Zpátečka	16 980,-	
187F2038	DN25 qp6.0m ³ /h 260mm G1¼"	Battery 3.6V DC (2 AA-cell)	Zpátečka	17 980,-	
187F2014	DN40 qp10m ³ /h 300mm G2"	Battery 3.6V DC (2 AA-cell)	Zpátečka	20 690,-	
187F2040	DN40 qp10m ³ /h 300mm G2"	Battery 3.6V DC (2 AA-cell)	Zpátečka	21 690,-	
187F2016	DN40 qp10m ³ /h 300mm (závit/příruba)	Battery 3.6V DC (2 AA-cell)	Zpátečka	24 860,-	
187F2042	DN40 qp10m ³ /h 300mm (závit/příruba)	Battery 3.6V DC (2 AA-cell)	Zpátečka	25 870,-	
187F2018	DN50 qp15m ³ /h 270mm příruba	Battery 3.6V DC (2 AA-cell)	Zpátečka	29 880,-	
187F2044	DN50 qp15m ³ /h 270mm příruba	Battery 3.6V DC (2 AA-cell)	Zpátečka	30 900,-	
187F2110	DN50 qp15m ³ /h 270mm příruba	Battery 3.6V DC (2 AA-cell)	Zpátečka	31 810,-	
187F2112	DN65 qp25m ³ /h 300mm příruba	Battery 3.6V DC (2 AA-cell)	Zpátečka	46 510,-	
187F2114	DN80 qp40m ³ /h 300mm příruba	Battery 3.6V DC (2 AA-cell)	Zpátečka	52 740,-	
187F2116	DN100 qp60m ³ /h 360mm příruba	Battery 3.6V DC (2 AA-cell)	Zpátečka	65 260,-	

Měřiče tepla SonoMeter 40 měří spotřebu tepla v kWh resp MWh a jsou bateriově napájeny (dvě 3.6 V AA), v případě jiného požadavku prosím kontaktujte společnost Danfoss.

Ultrazvukové měřiče tepla nové generace

Příslušenství měřičů SonoSelect 10 a SonoSafe 10

Obj. č.	Popis	Cena Kč
087G6071	Šroubení set 130°C - R $\frac{1}{2}$ " x G $\frac{3}{4}$ B, DN15	280,-
087G6072	Šroubení set 130°C - R $\frac{3}{4}$ " x G1, DN20	418,-
087G6073	Šroubení set 130°C - R1" x G1 1/4, DN25	767,-
014U1936	Šroubení set 95°C, DN15; G $\frac{3}{4}$ B x R $\frac{1}{2}$ ", PN16	224,-
014U1937	Šroubení set 95°C, DN20; G1 x R $\frac{3}{4}$ ", PN16	336,-
014U1938	Šroubení set 95°C, DN25, G1 1/4 x R1", PN16	615,-
014U1939	Šroubení set 95°C, DN32, G1 1/2 x R5/4", PN16	979,-
014U1935	Adaptér pro montáž senzoru R $\frac{1}{2}$ " M10x1, 32 kusů	8 370,-
014U1941	Adaptér pro montáž senzoru R $\frac{1}{2}$ " M10x1, 1ks	280,-
014U1959	T-kus DN15: G $\frac{1}{2}$ ", G $\frac{1}{2}$ ", G $\frac{1}{2}$ " PN25 130°C	170,-
014U1960	T-kus DN20: G $\frac{3}{4}$ ", G $\frac{1}{2}$ ", G $\frac{3}{4}$ " PN25 130°C	272,-
014U1961	T-kus DN25: G1", G $\frac{1}{2}$ ", G1" PN25 130°C	420,-
014U1943	T-kus DN32: G1 1/4", G $\frac{1}{2}$ ", G1 1/4" PN25 130°C	559,-
187F0593	Kulový kohout DN15 - 1/2" pro sensor, 1 kus	840,-
187F0592	Kulový kohout DN20 - 3/4" pro sensor, 1 kus	1 050,-
187F0591	Kulový kohout DN25 - 1" pro sensor, 1 kus	2 070,-
087H0120	Kulový kohout DN25 - 1" pro sensor, 12 kusů	2 350,-
014U1945	Sada pro montáž odečítací jednotky na zeď	168,-
014U1964	Těsnění set - DN15 k SonoSelect a SonoSafe	121,-
014U1965	Těsnění set - DN20 k SonoSelect a SonoSafe	137,-
014U1966	Těsnění set - DN25 k SonoSelect a SonoSafe	179,-
014U1942	Těsnění set - DN32 k SonoSelect a SonoSafe	248,-
014U1967	O-kroužek Ø4.3 x 2.4 + montážní sada k SonoSelect a SonoSafe	48,-
014U1968	Bateriový zdroj 1x baterie AA cell k SonoSelect a SonoSafe	735,-
014U1969	Bateriový zdroj 2x baterie AA cell k SonoSelect a SonoSafe	1 310,-
014U1998	M-Bus modul s 2x pulsní vstup k SonoSelect a SonoSafe	2 080,-
014U1999	RADIO OMS 868.95MHz s 2x pulsní vstup k SonoSelect a SonoSafe	2 830,-
014U1995	2x pulsní vstup modul k SonoSelect a SonoSafe	1 330,-
014U1963	IR2BLE (SonoDongle) čtecí HLAVA bluetooth k SonoSelect a SonoSafe	7 530,-
014U1962	sada 4 x drát + 4 x plomba k SonoSelect a SonoSafe	108,-

Příslušenství měřičů SonoMeter 40

Obj. č.	Popis	Cena Kč
187F3112	Optická čtecí hlava OG-1-USB	10 740,-
187F3113	Baterie 3,6 V DC A-cell	1 090,-
187F3114	Síťový zdroj 230V AC	1 880,-
187F3125	Senzory Pt 500/f5,2mm/PL6/1,5m JUMO pár	1 620,-
187F3127	Senzory Pt 500/f5,2mm/PL6/3,0m JUMO pár	2 040,-
087G6053	Mosazné jímky, 35 mm, f5,2 pár	1 400,-
087G6054	Mosazné jímky, 52 mm, f5,2 pár	2 280,-
087G6055	Mosazné jímky, 85 mm, f5,2 pár	3 140,-
087G6056	Mosazné jímky, 120 mm, f5,2 pár	3 420,-
087G6057	Nerezové jímky, 85 mm, f5,2 pár	3 420,-
087G6058	Nerezové jímky, 120 mm, f5,2 pár	3 420,-
087G6071	Šroubení set 130°C - R $\frac{1}{2}$ " x G $\frac{3}{4}$ B, DN15	280,-
087G6072	Šroubení set 130°C - R $\frac{3}{4}$ " x G1, DN20	418,-
087G6073	Šroubení set 130°C - R1" x G1 1/4, DN25	767,-
087G6075	Adaptér pro montáž senzoru R $\frac{1}{2}$ " M10x1, 1ks	349,-
087G6076	Adaptér pro montáž senzoru R $\frac{1}{2}$ " M10x1, 32 kusů	329,-
087G6077	Instalační sada plastík M10 pro senzor, 20 kusů	189,-
087G6078	Instalační sada mosaz M10 pro senzor, 20 kusů	189,-
187F0593	Kulový kohout DN15 - 1/2" pro senzor, 1 kus	840,-
087H0118	Kulový kohout DN15 - 1/2" pro senzor, 12 kusů	982,-
187F0592	Kulový kohout DN20 - 3/4" pro senzor, 1 kus	1 050,-
087H0119	Kulový kohout DN20 - 3/4" pro senzor, 12 kusů	1 270,-
187F0591	Kulový kohout DN25 - 1" pro senzor, 1 kus	2 070,-
087H0120	Kulový kohout DN25 - 1" pro senzor, 12 kusů	2 350,-
087G6061	Mosazné jímky, 40 mm, f6,0 pár pro SonoMeter 40	1 400,-
087G6062	Mosazné jímky, 85 mm, f6,0 pár pro SonoMeter 40	3 140,-
087G6063	Mosazné jímky, 120 mm, f6,0 pár pro SonoMeter 40	3 420,-
087G6064	Nerezové jímky, 85 mm, f6,0 pár pro SonoMeter 40	3 420,-
087G6065	Nerezové jímky, 120 mm, f6,0 pár pro SonoMeter 40	3 420,-
087G6066	Nerezové jímky, 155 mm, f6,0 pár pro SonoMeter 40	4 260,-
087G6067	Nerezové jímky, 210 mm, f6,0 pár pro SonoMeter 40	4 850,-

Tlakově závislé bytové stanice VMTD-F-B pro ohřev teplé užitkové vody

Určené pro byty, rodinné a obytné domy

Obj. číslo	Typ	Cena Kč
------------	-----	---------

Termix VMTD-F-B

144H0231	Termix VMTD-F-B-1	39 170,-
144H0232	Termix VMTD-F-B-2	41 050,-
144H0233	Termix VMTD-F-B-3	44 270,-
144H0234	Termix VMTD-F-B-4	46 530,-
144B3861	Termix VMTD-F-B-1 se zónovým ventilem	42 960,-
144B3862	Termix VMTD-F-B-2 se zónovým ventilem	44 850,-
144B3863	Termix VMTD-F-B-3 se zónovým ventilem	48 000,-
144B3864	Termix VMTD-F-B-4 se zónovým ventilem	50 230,-
144B3869	Termix VMTD-F-B-1 se zónovým ventilem, izolace výměník/potrubi, oběhové čerpadlo pro TUV Wilo Nova T*	3 330,-
144B3870	Termix VMTD-F-B-2 se zónovým ventilem, izolace výměník/potrubi, oběhové čerpadlo TUV Wilo Nova T*	3 710,-
144B3871	Termix VMTD-F-B-3 se zónovým ventilem, izolace výměník/potrubi, oběhové čerpadlo TUV Wilo Nova T*	3 710,-
144B3872	Termix VMTD-F-B-4 se zónovým ventilem, izolace výměník/potrubi, oběhové čerpadlo TUV Wilo Nova T*	579,-

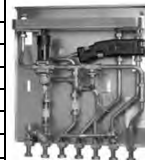

Termix VMTD-F-B s AVTB optimální teplota pro regulaci až do teploty 90°C na přívodu

T* - včetně pojistného ventilu

Příslušenství k bytovým stanicím Termix VMTD-F-B

144B3673	Kryt stanice Termix VMTD-F-B, na zeď	7 010,-
144B3163	Kryt VMTD-F-B, do zdi (hloubka 150 mm)*	14 420,-
144B3997	Pojistný ventil / zpětný ventil 10Bar	2 610,-
144B3859	Kulový kohout, vnitřní/vnější závit (7 kusů)	3 330,-
144B3858	Kulový kohout, vnitřní/vnější závit (7 kusů)	3 330,-
144B3840	Kulový kohout, vnitřní/vnější závit (8 kusů)	3 710,-
144B3839	Kulový kohout, vnitřní/vnější závit (8 kusů)	3 710,-
144B3913	Teploměr (1 kus)	579,-
144B3912	Tlakoměr (2 kusy)	1 480,-
144B3857	Montážní lišta, včetně kulových kohoutů (7 kusů)	6 520,-
144H0239	Montážní lišta, včetně kulových kohoutů (8 kusů)	9 070,-
144B3995	Sada termostatické cirkulace (nelze kombinovat s GTU)	5 680,-



* Nutnost kulový kohout vnitřní/vnější závit

TUV: příklady výkonů

Typ stanice	TUV výkon [kW]	Přívod Primární [°C]	Zpátečka Primární [°C]	SV/TUV [°C]	Tlaková ztráta Primární [kPa]	Průtokové množství Sekundární [l/min]
VMTD-F-B-1	33	60	20	10/45	25	13,5
	40	70	20	10/55	25	14,3
VMTD-F-B-2	50	60	20	10/45	40	20,5
	58	70	20	10/55	40	20,8
VMTD-F-B-3	65	60	20	10/45	35	26,6
	75	70	20	10/55	35	26,8
VMTD-F-B-4	68	60	20	10/45	30	27,8
	85	70	20	10/55	30	30,4

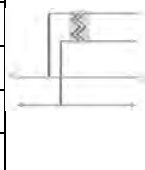

Vytápění: příklady výkonů

Typ stanice	Vytápění výkon [kW]	Okruh vytápění Δt [°C]	Tlaková ztráta [kPa]	Průtokové množství [l/min]
VMTD-F-B-1/2	15	75/30	15	287
VMTD-F-B-1/2	15	80/30	10	258
VMTD-F-B-1/2	15	90/30	10	215
VMTD-F-B-1/2	19	75/40	40	467
VMTD-F-B-1/2	19	80/45	40	467
VMTD-F-B-1/2	19	90/50	30	409
VMTD-F-B-3/4	23	75/40	40	565
VMTD-F-B-3/4	23	80/45	40	565
VMTD-F-B-3/4	23	90/50	30	495

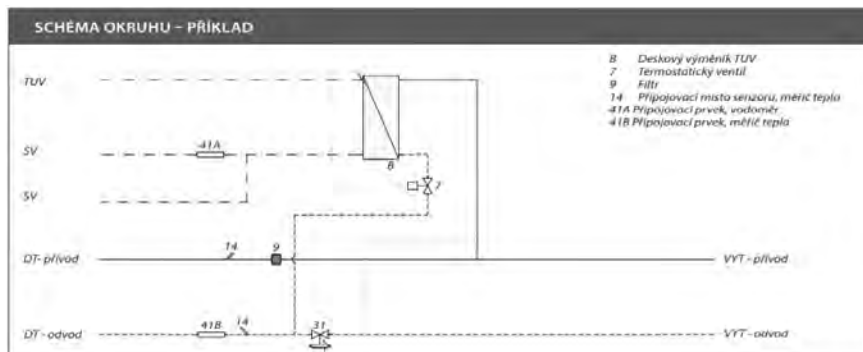
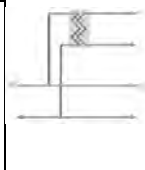

* Další varianty bytových stanic na vyžádání

Kompletně tepelně izolované bytové stanice EvoFlat 4.0 pro vytápění a ohřev teplé užitkové vody
 Určené pro byty, rodinné a obytné domy

Obj. číslo	Typ	Cena Kč	
EvoFlat 4.0 M - stanice se samočinnou regulací pro přímé vytápění s mísícím okruhem pro podlahové vytápění a pro teplou užitkovou vodu			
183B2000	Danfoss EvoFlat 4.0 M1 w/EPP front	45 510,-	
183B2001	Danfoss EvoFlat 4.0 M2 w/EPP front	47 780,-	
183B2002	Danfoss EvoFlat 4.0 M3 w/EPP front	50 060,-	
183B2003	Danfoss EvoFlat 4.0 M4 w/EPP front	54 610,-	
183B2500	Danfoss EvoFlat 4.0 StS M1 w/EPP front	56 880,-	
183B2501	Danfoss EvoFlat 4.0 StS M2 w/EPP front	59 730,-	
183B2502	Danfoss EvoFlat 4.0 StS M3 w/EPP front	62 560,-	
183B2503	Danfoss EvoFlat 4.0 StS M4 w/EPP front	68 250,-	
EvoFlat 4.0 F - stanice se samočinnou regulací přímého ohřevu radiátorového okruhu a pro teplou užitkovou vodu			
183B1000	Danfoss EvoFlat 4.0 F1 w/EPP front	33 370,-	
183B1001	Danfoss EvoFlat 4.0 F2 w/EPP front	35 040,-	
183B1002	Danfoss EvoFlat 4.0 F3 w/EPP front	36 700,-	
183B1003	Danfoss EvoFlat 4.0 F4 w/EPP front	40 050,-	
183B1500	Danfoss EvoFlat 4.0 StS F1 w/EPP front	41 710,-	
183B1501	Danfoss EvoFlat 4.0 StS F2 w/EPP front	43 790,-	
183B1502	Danfoss EvoFlat 4.0 StS F3 w/EPP front	45 880,-	
183B1503	Danfoss EvoFlat 4.0 StS F4 w/EPP front	50 060,-	
EvoFlat 4.0 W - stanice pro teplou užitkovou vodu			
183B3000	Danfoss EvoFlat 4.0 W1 w/EPP front	28 350,-	
183B3001	Danfoss EvoFlat 4.0 W2 w/EPP front	29 770,-	
183B3002	Danfoss EvoFlat 4.0 W3 w/EPP front	31 190,-	
183B3003	Danfoss EvoFlat 4.0 W4 w/EPP front	34 020,-	
183B3500	Danfoss EvoFlat 4.0 StS W1 w/EPP front	35 440,-	
183B3501	Danfoss EvoFlat 4.0 StS W2 w/EPP front	37 210,-	
183B3502	Danfoss EvoFlat 4.0 StS W3 w/EPP front	38 990,-	
183B3503	Danfoss EvoFlat 4.0 StS W4 w/EPP front	42 530,-	
Příslušenství			
183B0501	HTC-Set pro EvoFlat 4.0, včetně kulového ventilu 3/4" a konzole pro upevnění	4 390,-	
183B0545	Prvek pro tlumení vodního rázu	4 990,-	
183B0500	DHW cirkulační sada pro EvoFlat 4.0, s pojistným ventilem a čerpadlem	11 710,-	
Distribuční jednotka - průtokoměr, pokročilý hlavní regulátor Icon2™ 230V a termpohony TWA NC pro ovládání systému podlahového vytápění			
145H1942	Distribuční jednotka SGCI 2 připojení, Icon2, 230V TWA	18 660,-	
145H1943	Distribuční jednotka SGCI 3 připojení, Icon2, 230V TWA	20 400,-	
145H1944	Distribuční jednotka SGCI 4 připojení, Icon2, 230V TWA	22 250,-	
145H1945	Distribuční jednotka SGCI 5 připojení, Icon2, 230V TWA	24 080,-	
145H1946	Distribuční jednotka SGCI 6 připojení, Icon2, 230V TWA	25 970,-	
145H1947	Distribuční jednotka SGCI 7 připojení, Icon2, 230V TWA	27 740,-	
145H1948	Distribuční jednotka SGCI 8 připojení, Icon2, 230V TWA	29 640,-	
145H1949	Distribuční jednotka SGCI 9 připojení, Icon2, 230V TWA	31 460,-	
145H1950	Distribuční jednotka SGCI 10 připojení, Icon2, 230V TWA	33 260,-	
145H1951	Distribuční jednotka SGCI 11 připojení, Icon2, 230V TWA	35 980,-	
145H1952	Distribuční jednotka SGCI 12 připojení, Icon2, 230V TWA	37 720,-	

Patrové rozdělovače TDU.5

Obj. číslo	Typ	Počet okruhů	Připojení ke stoupačkám	DN ASV-PV/AS	Cena Kč
------------	-----	--------------	-------------------------	--------------	---------

Patrový rozdělovač TDU.5 je určen pro dvoutrubkové horizontální topné systémy zahrnuje funkce připojení, měření, regulace a distribuce.

TDU.5 se snadno instaluje na povrch stěny a připojuje se ke stoupačce topného systému. Horizontální topné systémy bytů se připojují k větším rozdělovačům. Konstrukce patrového rozdělovače TDU.5 poskytuje pohodlný přístup ke všem prvkům, což zjednodušuje nastavení systému.

Typ 1 - levé provedení - s ručním regulačním ventilem USV-I na každé větvi

Obj. číslo	Typ	Počet okruhů	Připojení ke stoupačkám	DN ASV-PV/AS	Cena Kč	
152F0275	TDU.5 2L-20-ASVBD15-ASVPV15-USVI15	2	RP ¾"	15	na vyžádání	
152F0276	TDU.5 3L-25-ASVBD20-ASVPV20-USVI15	3	RP 1"	20		
152F0277	TDU.5 4L-25-ASVBD20-ASVPV20-USVI15	4	RP 1"	20		
152F0278	TDU.5 4L-32-ASVBD25-ASVPV25-USVI15	4	RP 1¼"	25		
152F0279	TDU.5 5L-32-ASVBD25-ASVPV25-USVI15	5	RP 1¼"	25		
152F0280	TDU.5 6L-32-ASVBD25-ASVPV25-USVI15	6	RP 1¼"	25		

Typ 1 - pravé provedení - s ručním regulačním ventilem USV-I na každé větvi

Obj. číslo	Typ	Počet okruhů	Připojení ke stoupačkám	DN ASV-PV/AS	Cena Kč	
152F0281	TDU.5 2R-20-ASVBD15-ASVPV15-USVI15	2	RP ¾"	15	na vyžádání	 <p style="text-align: center;">Typ 1</p>
152F0282	TDU.5 3R-25-ASVBD20-ASVPV20-USVI15	3	RP 1"	20		
152F0283	TDU.5 4R-25-ASVBD20-ASVPV20-USVI15	4	RP 1"	20		
152F0284	TDU.5 4R-32-ASVBD25-ASVPV25-USVI15	4	RP 1¼"	25		
152F0285	TDU.5 5R-32-ASVBD25-ASVPV25-USVI15	5	RP 1¼"	25		
152F0286	TDU.5 6R-32-ASVBD25-ASVPV25-USVI15	6	RP 1¼"	25		

Typ 2 - levé provedení - se zónovým ventilem RA-HC na každé větvi

Obj. číslo	Typ	Počet okruhů	Připojení ke stoupačkám	DN ASV-PV/AS	Cena Kč	
152F0287	TDU.5 2L-20-ASVBD15-ASVPV15-RAHC15	2	RP ¾"	15	na vyžádání	
152F0288	TDU.5 3L-25-ASVBD20-ASVPV20-RAHC15	3	RP 1"	20		
152F0289	TDU.5 4L-25-ASVBD20-ASVPV20-RAHC15	4	RP 1"	20		
152F0290	TDU.5 4L-32-ASVBD25-ASVPV25-RAHC15	4	RP 1¼"	25		
152F0291	TDU.5 5L-32-ASVBD25-ASVPV25-RAHC15	5	RP 1¼"	25		
152F0292	TDU.5 6L-32-ASVBD25-ASVPV25-RAHC15	6	RP 1¼"	25		

Typ 2 - pravé provedení - se zónovým ventilem RA-HC na každé větvi

Obj. číslo	Typ	Počet okruhů	Připojení ke stoupačkám	DN ASV-PV/AS	Cena Kč	
152F0293	TDU.5 2R-20-ASVBD15-ASVPV15-RAHC15	2	RP ¾"	15	na vyžádání	 <p style="text-align: center;">Typ 2</p>
152F0294	TDU.5 3R-25-ASVBD20-ASVPV20-RAHC15	3	RP 1"	20		
152F0295	TDU.5 4R-25-ASVBD20-ASVPV20-RAHC15	4	RP 1"	20		
152F0296	TDU.5 4R-32-ASVBD25-ASVPV25-RAHC15	4	RP 1¼"	25		
152F0297	TDU.5 5R-32-ASVBD25-ASVPV25-RAHC15	5	RP 1¼"	25		
152F0298	TDU.5 6R-32-ASVBD25-ASVPV25-RAHC15	6	RP 1¼"	25		

TDU.5 s více okruhy je dostupný na vyžádání

Příslušenství

Obj. číslo	Typ	Rozměry VxŠxH, [mm]	Cena Kč
152F0335	Skříň na zeď	990x750x200	na vyžádání
152F0336	Skříň na zeď	990x850x200	
152F0337	Skříň na zeď	990x1000x200	
152F0339	Skříň na zeď	990x1300x200	



Revitalizace soustav vytápění v bytových domech

Zvyšte energetickou účinnost systémů vytápění a komfort obyvatel bytových domů. Ideálním řešením je instalace termostatických radiátorových hlav v kombinaci s radiátorovými ventily RA-N s přednastavením a regulátorů diferenčního tlaku ASV na stoupačkách.

Danfoss s.r.o.

www.danfoss.cz • +420 228 887 666 • E-mail: zakaznickyservis@danfoss.com

Danfoss nepřijímá odpovědnost za případné chyby v katalozích, brožurách a dalších tiskových materiálech. Danfoss si vyhrazuje právo změnit své výrobky bez předchozího upozornění. To se týká také výrobků již objednaných za předpokladu, že takové změny nevyžadují dodatečné úpravy již dohodnutých podmínek. Všechny ochranné známky uvedené v tomto materiálu jsou majetkem příslušných společností. Danfoss a logo firmy Danfoss jsou ochrannými známkami firmy Danfoss A/S. Všechna práva vyhrazena.